

bott

Műhelyberendezések



Munkahelyi rendszerek

Uránusz
Szerszám Kereskedőház Kft.

H-2330 Dunaharaszti, Templom u. 8.
Telefon: +36 1 260 3030

www.uranusz.hu info@uranusz.hu

Szerszámban a mérce®

Hatékony munka

Szakértői vagyunk:

Műhelyberendezések



avero - A munkahelyi rendszer

Az avero munkaállomás rendszerünk moduláris felépítése lehetővé teszi az ergonomikus egy- és többszemélyes rendszerek, valamint az összeszerelési és szállítási vonalak rugalmas konfigurációját az Ön igényeinek megfelelően.



cupio - A műhelyberendezés

A cupio műhelyberendezés rendszer szilárd és tartós. A munkapadok, a fiókos szekrények és a rendszer szekrények moduláris elven alapulnak. A tiszta, konzisztens kialakítás egységes és modern megjelenést kölcsönöz.



A megoldásokat

Járműberendezések

itt találja:



bott vario - A járműberendezés

A bott vario járműberendezése rendet és tökéletesen szervezett rakteret biztosít az Ön szervízjárművében is – ide értve a biztonságot is, amit teljes terheléssel végzett törésteszteink bizonyítanak.

A bott megtervezi az Önnek leginkább megfelelő megoldást. Az acél, alumínium és műanyag alapanyagok keveréke biztosítja az egyensúlyt az alacsony önsúly, a stabilitás és a hosszú élettartam között.



bemutkozik a bott	2-9
A tartalom, a minőség és szabványok, bemutatkozik a bott és a bott regionálisan	
avero, a munkahelyi rendszer	10-39
Egyéni munkahelyek, csomagolóasztalok	20-24
Mobil rendszerek	25-27
Kiegészítők	28-35
cubio, a műhelyberendezés rendszer	40-185
Termékbemutató és referenciák	40-53
cubio fiókos szekrények	54-83
Fiókos szekrények (helyhez kötött)	55-78
Hulladék tároló és szerelőszekrény	79-80
Kiegészítők - fiókszárak	81
Mobil fiókos szekrények	82-83
cubio fiókelosztók	84-103
Elosztó- és elválasztólemez szortimentek	86-91
Tárolódoboz szortimentek	92-97
Kompakt vályú szortimentek	98-99
Kiegészítők	100-103
cubio rendszerszekrények	104-175
Szárnyasajtós szekrények kofferekkel és bottBoxokkal	108-121
Függeszthető szekrények	122-123
Rolós szekrények	124-125
Tolóajtós szekrények	126-127
Függőleges kihúzható lapokkal szerelt szekrények	128
Kiegészítők fiókos- és rendszerszekrényekhez	129-136
Számítógép terminálok	137
Műhelykocsik és kompakt munkaállomások	138-139
Akkumulátor-töltő terminálok	140-141
Szekrényes műhelyasztalok	142-147
Rendszer műhelyasztalok	148-157
Kiegészítők szekrényes- és rendszer műhelyasztalokhoz	158-175
CNC termékvariációk + kiegészítők	176-185
cubio és bott vario kofferrendszerek és ládák	186-219
bottBox - az új szabvány	186-195
Euroládák és alumíniumládák	196-197
Műanyag szervíz kofferek és ládák	198-214
Alumínium és acél szervíz kofferek	215-219
perfo rendszerek	220-263
Lyuk- és hornyolt lapok, szortimentek tartókkal és dobozokkal	224-229
Tartószortimentek	230-235
Akaszók, tartók és kiegészítők	236-253
perfo állványok és mobil állványok	254-261
perfo mobil falak	262-263
Szállítási határidők	266
Tárgymutató	267-268



Nagy stabilitás, erős felépítés és hosszú élettartam:

Ezek a követelmények a bott berendezéseivel szemben. A gazdaságosság is alapvető szempont a tervezésnél. Ezen felül a bott belső és külső útmutatókkal és vizsgálatokkal biztosítja gyártási és logisztikai folyamatait.

Minőségi alapelvek:

- DIN EN ISO 9001:2008 tanúsítvány
- ISO 14001:2009 környezetvédelmi tanúsítvány
- Termékek GS megjelöléssel a TÜV által vizsgált biztonság jeleként



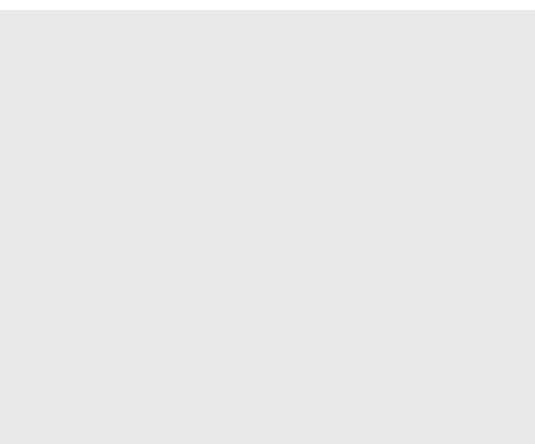

Érték



„bott nagy figyelmet fordít a termékei minőségére és tartóságára. Annyira tartósra vannak tervezve, hogy az évek folyamán sem veszítenek az értékükből. Az acélalkatrészek porfestettek. Ezek a felületek erősebb igénybevételt bírnak ki”,
Thomas Rother a mintagyártás dolgozója.



„bott a legkorszerűbb technológiákkal dolgozik. A berendezései a legmodernebbek közé tartoznak. Ez biztosítja a legmagasabb minőségi termelést itt Gaildorfban. Örömmre szolgál, hogy nap mint nap hozzájárulhatok az ügyfelek elégedettségéhez”,
Joachim Weissenberger, lemezmegmunkáló központ dolgozója.

Tapasztalat



„bott biztonságot és egy jó perspektívát kínál számomra a jövőben. A termékek minőségére és tartóságára támasztott magas követelmény a jó munkahelyi légkörben is megmutatkozik. Sok kollégám már nagyon hosszú ideje dolgozik itt”,
Patrick Rosenberger, IT dolgozó.

bott. Hatékony munka.

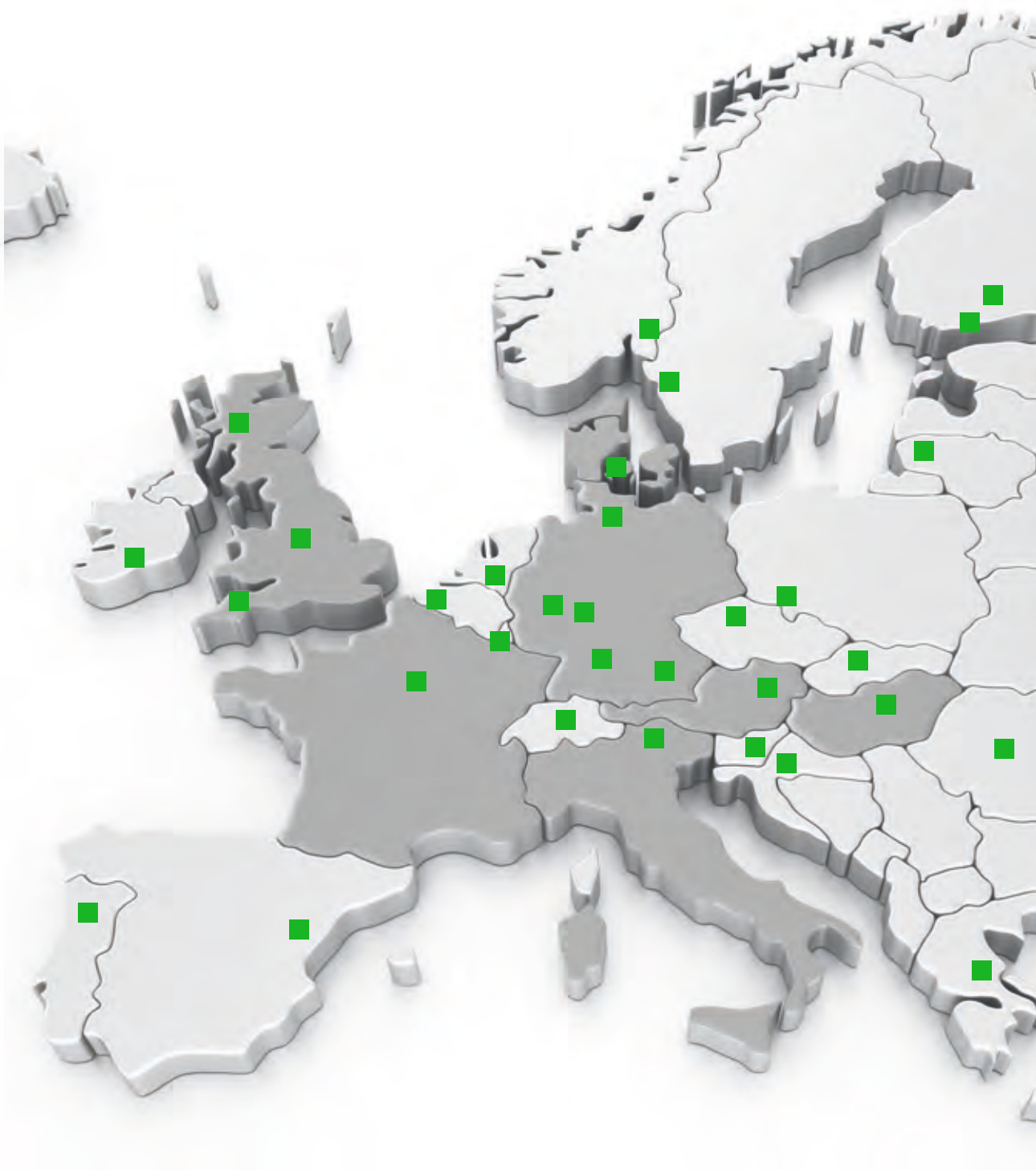

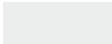
-  bott telephelyek és leányvállalatok
-  exportpartnerek



Nemzetközi bott



Személyes tanácsadás

bott a rendszer szolgáltatója a hatékony munkavégzéshez. Tapasztalatainkkal és teljes körű szolgáltatásunkkal biztosítjuk, hogy jármű- és műhelyberendezéseink tökéletesen összehangoltak legyenek.

A bott vario járműberendezés moduláris jellege egyedülálló. Így az Ön szervízjárművének raktere ideálisan kihasználható - beleértve a terhelhetőségét is. A műhelyben és az iparban ergonomiai tervezésű termékeink biztosítják, hogy a munka egészséges és motivált módon történjen.

Cégünkkel Németországban és sűrű értékesítési partneri hálózattal mindig közel vagyunk Önhöz. Emellett leányvállalataink és importőreink is állnak rendelkezésére Európában és sok más országban.

Mindenhol ott vagyunk, Önért.

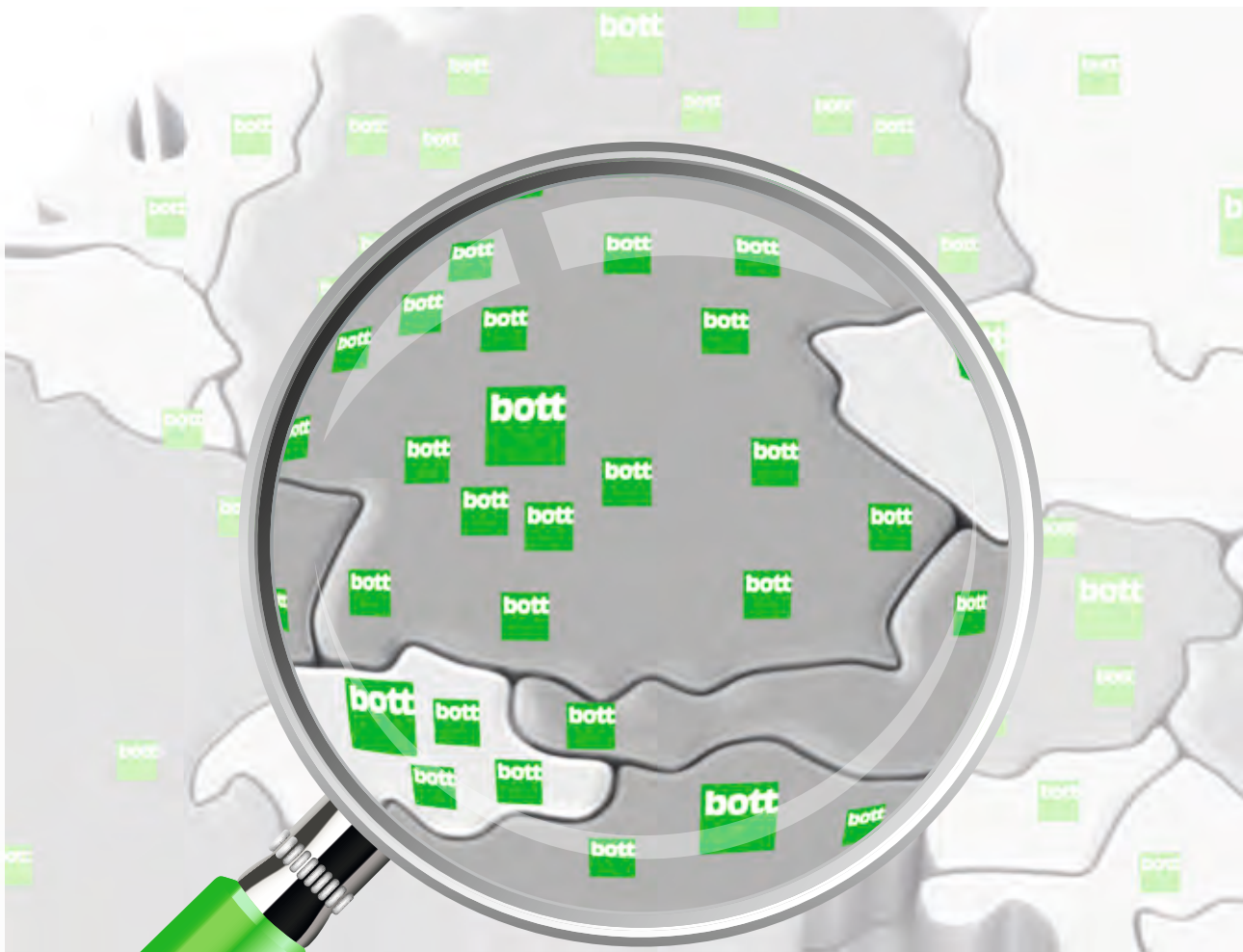

Mi egyénileg igazodunk vevőink regionális igényeihez és követelményeihez. Kollégáinktól telephelyünkön vagy akár közvetlenül Önnél is kérhet tanácsadást. Kérdéseire gyorsan és egyszerűen választ kaphat a bott dialog-aktív telefonszolgálatától is.

A bott nem csak járműberendezések, munkahelyi rendszerek és műhelyberendezések vezető gyártója, de nagy hangsúlyt fektet arra, hogy az ügyfelekhez regionálisan is közel legyen.

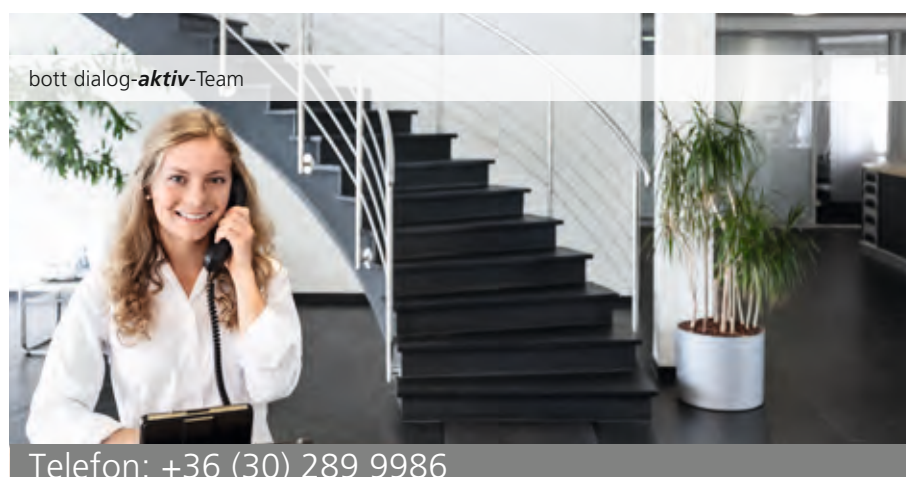

avero A munkahelyi rendszer



anyagáramlás | karcsúsított gyártás | hatékony munkavégzés

avero | A munkahelyi rendszer



Hatékonyabb a kézi szerelésben

Ahhoz, hogy egy ipari üzem a modern világgazdasági adottságok között tartósan sikeres legyen, mindenekelőtt alkalmazkodóképességnek kell lennie. Csak így lehet a változó keretfeltételekre és egy termékkel szemben állított követelményre elég gyorsan reagálni. Egy avero munkahelyi rendszer moduláris felépítése nyitott és nagyon rugalmas. Egyes komponensek folyamatos hozzáigazítása és bővítése az elvárásokhoz egyszerűen lehetséges.

Egy- és többszemélyes munkahelyek, szerelő- és anyagtovábbító-sorok vagy előkészítő kocsik néhány szerkezeti elemből összeállíthatók. Az avero-nál alkalmazott speciális kötéstechnika lehetővé teszi acél sorozatelemek kombinálását alumíniumprofil szerelési egységekkel. Bármiféle felszerelés könnyen, elérhetően elhelyezhető a kívánt helyen a perfo lyuklapon és az ergonómikusan beállítható anyagtarókon.

avero A munkahelyi rendszer

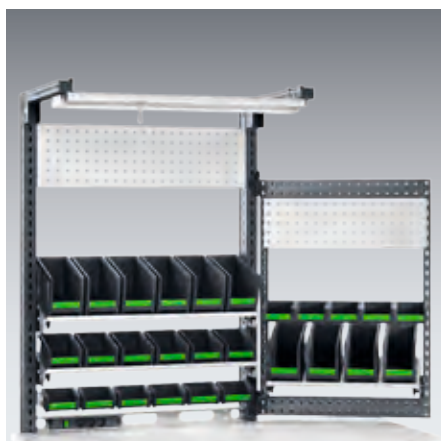

egyéni munkahelyek | több állásos munkahely rendszerek | szerelősorok |
anyagtovábbító sorok | mobil rendszerek

avero | **Modularitás****Integrációs építőkocka rendszer**

- egyedi összeállítás és rugalmas munkahely kialakítás
- megoldások anyag előkészítésre és munkadarab szállításra
- IT komponensek integrációja
- rejtett vízszintes és függőleges kábel elvezetés
- szerszámok és anyagok optimális előkészítése
- átszerelésnél nagy variálhatóság
- a terjedelmes perfo választék elhelyezésének lehetősége
- egységes zárrendszer cubio műhelyberendezésekkel kombinálva
- kombinálható alumínium-profilrendszerekkel

**ESD-védelem**

- alapvetően vezetőképes felületek és elemkapcsolások ESD-munkahelyeken
- IEC 61340-5-1 szerint gyártva és vizsgálva
- teljes körű megoldás, amely tanácsadásból, tervezésből, kivitelezésből, átvételből, oktatásból, vizsgálatból és auditálásból áll
- ESD komplett megoldások a teljes gyártás számára, cubio fiókos- és rendszerszekrények integrációjával

**Ergonómia**

- állítható munkamagasságok
- egyénre szabható munkaterület
- káprázásmentes világítás



egyedi tervezés



egyedi megoldások gyártása



ISO-tanúsítás
9001:2008
14001:2009



helyszíni szerelés



rövid és kötelező jellegű szállítási határidők



utánszállítási garancia



nemzetközi rendelkezésre állás

3

év garancia*

*a bott a végfelhasználónak 3 éves termékgaranciát biztosít a bott garanciafeltételek szerint. Cégünk 3-éves időtartamra garantálja, hogy a szállított termékek anyag és megmunkálási hibáktól mentesek. Elektronikus alkatrészekre a garancia nem vonatkozik.

avero | Munkahelyi rendszerek színspektruma

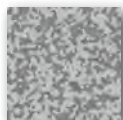

acél részek környezetbarát, tartós finomstruktúr színterézése

Az avero munkahelyi rendszerek modern színekombinációja világosszürke és antracitszürke, semleges formatervezésükkel harmónikusan illeszkednek minden környezetbe.



A munkahelyi rendszerek szállíthatók ESD-kivételben.

avero munkahelyi rendszerek rendelhetők ESD-változatban is vezetőképes felülettel. Az Ön bott kapcsolattartója szívesen ad tanácsot ESD-védőzónák és ESD-munkahelyek témájában.

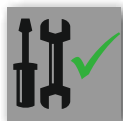

Készre szerelve szállítjuk.



Színekombináció:

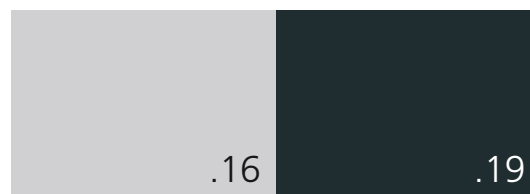

világosszürke

RAL-szín: 7035

antracitszürke

RAL-szín: 7016

Színekombináció ESD:

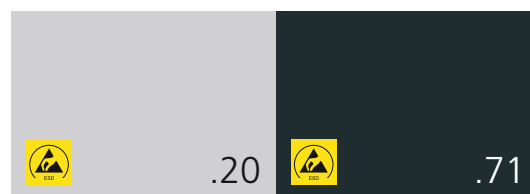

ESD világosszürke

RAL-szín: 7035

ESD antracitszürke

RAL-szín: 7016

Nyomdai okok miatt az eredeti színek eltérhetnek.

avero a gyakorlatban





avero a gyakorlatban





Komplett munkahely 1



- 3x függőleges profil
- 3x kábelcsatorna kefésekkel függőleges profilhoz
- 2x tartókar függőleges profilhoz
- függeszthető fiókos szekrény Sz 375 x Mé 500 x Ma 300 mm
2db 100 mm-es fiókkal és zárral
- vezetősín konvejkocsival
- 39 W-os fénycsöves lámpatest 5m csatlakozóvezetékekkel és védőérintkezős dugóval
- tartósín eltolható többcsatlakozós aljzattal
3x védőérintkező, váltókapcsoló és 3 m csatlakozóvezeték védőérintkezős dugóval
- 2x perfo lyuklap, magassága 480 mm, 450 mm rendszerszélességhez
- 240 mm magas perfo lyuklap 450 mm rendszerszélességhez
- 350 mm mély lerakófelület, 450 mm rendszerszélességhez, felszerelve 3 db M3 méretű bottBox-al
- 2x 200 mm mély lerakófelület, 450 mm rendszerszélességhez, felszerelve 3 db M2 méretű bottBox-al
- lengőkeret, rendszerszélesség 750 mm
- perfo lyuklap lengőkerethez
- 350 mm mély lerakófelület lengőkerethez, felszerelve 4 db M3 méretű bottBox-al
- tartósín lengőkerethez, felszerelve 5 db M1 méretű bottBox-al
- rétegelt műanyag bevonatos munkalap
- terhelhetőség 200 kg

Kivitel	Méreték Szé x Mé x Ma mm	Munkalap méretek Szé x Mé x Ma mm	Munkalap magasság -tól -ig mm	Cikkszám	
magasság beállítása raszterben	1500 x 870 x 2035-2435	1500 x 750 x 30	743 - 1143	41032014.16	
magasság beállítása kézikarral	1500 x 870 x 2035-2435	1500 x 750 x 30	743 - 1143	41032008.16	
magasság beállítása elektromotorral	1500 x 870 x 2035-2435	1500 x 750 x 30	743 - 1143	41032004.16	

avero | Egyedi munkahelyek

Komplett munkahely 2



- 2x függőleges profil
- 2x kábelcsatorna kefék lécekkel függőleges profilhoz
- 2x tartókar függőleges profilhoz
- függeszthető fiókos szekrény Sz 375 x M 500 x M 500 mm
2 db 200 mm-es fiókkal és zárral
- vezetősín konvejorkocsival
- 54 W-os fénycsöves lámpatest 5 m csatlakozóvezetékkel és védőérintkezős dugóval
- tartósín eltolható többcsatlakozós aljzattal
3x védőérintkező, váltókapcsoló és 3 m csatlakozóvezeték védőérintkezős dugóval
- perfo lyuklap 1350 mm rendszerszélességhez, rendszermagasság 240 mm
- lerakófelület 200 mm mély, felszerelve 10 db M2 méretű bottBox-al
- lerakófelület 350 mm mély, felszerelve 10 db M3 méretű bottBox-al
- lengőkar rendszerkerettel
- perfo lyuklap rendszerkerethez
- 200 mm mély lerakófelület, rendszerkerethez, felszerelve 4 db M2 méretű bottBox-al
- rétegelt műanyag bevonatos munkalap
- terhelhetőség 200 kg

Kívitel	Méreték Szé x Mé x Ma mm	Munkalap méretek Szé x Mé x Ma mm	Munkalap magasság -tól -ig mm	Cikkszám	
magasság beállítása raszterben	1500 x 870 x 2035-2435	1500 x 750 x 30	743 - 1143	41032011.16	
magasság beállítása kézikarral	1500 x 870 x 2035-2435	1500 x 750 x 30	743 - 1143	41032005.16	
magasság beállítása elektromotorral	1500 x 870 x 2035-2435	1500 x 750 x 30	743 - 1143	41032001.16	



Komplett munkahely 3



- 2x függőleges profil
- 2x kábelcsatorna kefékkel független profilhoz
- 2x tartókar
- függeszthető fiókos szekrény Sz 225 x M 500 x M 500 mm
1 db 400 mm-es fiókkal és zárral
- vezetősín konvejkocsival
- 39 W-os fénycsöves lámpatest 5 m csatlakozóvezetékekkel és védőérintkezős dugóval
- tartósín eltolható többcsatlakozós aljzattal
3x védőérintkező, váltókapcsoló és 3 m csatlakozóvezeték védőérintkezős dugóval
- perfo lyuklap 900 mm rendszerszélességhez, rendszermagasság 240 mm
- lerakófelület 200 mm mély, felszerelve 6 db M2 méretű bott-Box-al
- lerakófelület 350 mm mély, felszerelve 6 db M3 méretű bott-Box-al
- tartósín felszerelve 6 db M2 méretű bottBox-al
- lengőkeret, rendszerszélesség 675 mm
- perfo lyuklap lengőkerethez
- lerakófelület lengőkerethez, 350 mm mély, felszerelve 4 db M3 méretű bottBox-al
- tartósín lengőkerethez, felszerelve 5 db M1 méretű bottBox-al
- rétegelt műanyag bevonatos munkalap
- terhelhetőség 200 kg

Kivitel	Méreték Szé x Mé x Ma mm	Munkalap méretek Szé x Mé x Ma mm	Munkalap magasság -tól -ig mm	Cikkszám	
magasság beállítása raszterben	1500 x 870 x 2035-2435	1500 x 750 x 30	743 - 1143	41032013.16	
magasság beállítása kézikarral	1500 x 870 x 2035-2435	1500 x 750 x 30	743 - 1143	41032007.16	
magasság beállítása elektromotorral	1500 x 870 x 2035-2435	1500 x 750 x 30	743 - 1143	41032003.16	

avero | Egyedi munkahelyek

Komplett munkahely 4



- 3x függőleges profil
- 3x kábelcsatorna kefék lécekkel függőleges profilhoz
- 2x tartókar
- függeszthető fiókos szekrény Sz 225 x M 500 x M 500 mm
2 db 200 mm-es fiókkal és zárral
- vezetősín konvejorkocsival
- 54 W-os fénycsöves lámpatest 5 m csatlakozóvezetékkel és védőérintkezős dugóval
- tartósín eltolható többcsatlakozós aljzattal
3x védőérintkező, váltókapcsoló és 3 m csatlakozóvezeték védőérintkezős dugóval
- perfo lyuklap 900 mm rendszerszélességhez, rendszermagasság 240 mm
- 2x lerakófelület, 200 mm mély, felszerelve 6 db M2 méretű bottBox-al
- 2x perfo lyuklap 450 mm rendszerszélességhez, rendszermagasság 480 mm
- rétegelt műanyag bevonatos munkalap
- terhelhetőség 200 kg

Kívitel	Méreték Szé x Mé x Ma mm	Munkalap méretek Szé x Mé x Ma mm	Munkalap magasság -tól -ig mm	Cikkszám	
magasság beállítása raszterben	1500 x 870 x 2035-2435	1500 x 750 x 30	743 - 1143	41032012.16	
magasság beállítása kézikarral	1500 x 870 x 2035-2435	1500 x 750 x 30	743 - 1143	41032006.16	
magasság beállítása elektromotorral	1500 x 870 x 2035-2435	1500 x 750 x 30	743 - 1143	41032002.16	

avero | Csomagoló asztal

Csomagolóasztal lecsévélő szerkezettel és vágókészülékkel

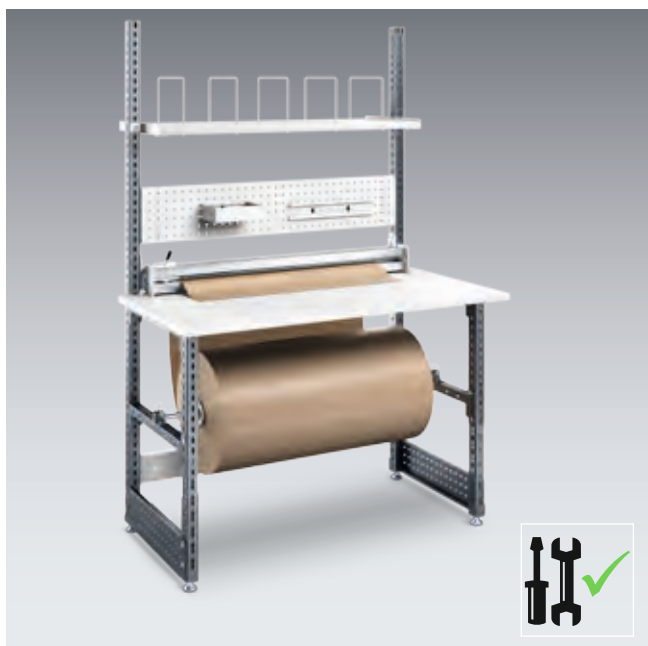

- 2 állítható magasságú láb
- az asztal magassága a lábak szerelésekor 20 mm-es lyukraszterben beállítható
- dekorlemez munkalap, világosszürke
- lecsévélő szerkezet lent
- vágókészülék 1260 mm vágószélességgel
- tárolópolc 5 elválasztó kerettel 250 mm távolságban, hajtógott dobozok, valamint további szállítási és csomagolóanyagok áttekinthető tárolására
- perfo lyuklap, tárolórecesszel és tartósínnel bottBox-hoz
- szín: lábak és függőleges profilok antracitszürkék, szinterezettek (RAL 7016), perfo lyuklap világosszürke, szinterezett (RAL 7035)



Info további összeállítások kérésre

Méreték Szé x Mé x Ma mm	Munkappal méretek Szé x Mé x Ma mm	Cikkszám	
1500 x 810 x 2190	1500 x 750 x 30	41032015.19	



Adagolóállvány polcokkal



- alapanyagok biztosítására a munkahelyeken
- erős váz 100mm átmérőjű önbeálló kerekkel, 2 fékezhető
- 2 féle magasságban rendelhető
- avero függőleges profil excentrikusan a vázra szerelve
- dönthető és eltolható mély polcokkal
- terhelhetősége 200 kg
- ESD-verzió vezetőképes bevonattal és kerekkel
- Szín: keret antracit szürke (RAL 7016), polc világos szürke (RAL 7035)

Méret Szé x Mé x Ma mm	Rendszerméret mm	Polcok száma	Méret Mé x Ma mm	Cikkszám		Cikkszám ESD	
730 x 675 x 1315	675	2	621 x 650	41014034.16		41014034.20	
730 x 675 x 1795	675	3	621 x 650	41014033.16		41014033.20	
955 x 675 x 1315	900	2	846 x 650	41014016.16		41014016.20	
955 x 675 x 1795	900	3	846 x 650	41014015.16		41014015.20	
1405 x 675 x 1315	1350	2	1296 x 650	41014018.16		41014018.20	
1405 x 675 x 1795	1350	3	1296 x 650	41014017.16		41014017.20	

Adagolóállvány perfo lapokkal



- alapanyagok biztosítására a munkahelyeken
- erős váz 100mm átmérőjű önbeálló kerekkel, 2 fékezhető
- 2 féle magasságban elérhető
- avero függőleges profil excentrikusan a vázra szerelve
- kétoldalon perfo lappal szerelve
- terhelhetősége 200 kg
- ESD-verzió vezetőképes bevonattal és kerekkel
- Szín: keret antracit szürke (RAL 7016), perfo lapok világos szürke (RAL 7035)

Info perfo kiegészítők az 220. oldaltól

Méret Szé x Mé x Ma mm	Rendszerméret mm	perfo lap	Perfo lap méretek Szé x Ma mm	Cikkszám		Cikkszám ESD	
730 x 675 x 1315	675	2 x 2	621 x 480	41014032.16		41014032.20	
730 x 675 x 1795	675	2 x 3	621 x 480	41014031.16		41014031.20	
955 x 675 x 1315	900	2 x 2	848 x 480	41014012.16		41014012.20	
955 x 675 x 1795	900	2 x 3	848 x 480	41014011.16		41014011.20	
1405 x 675 x 1315	1350	2 x 2	1298 x 480	41014014.16		41014014.20	
1405 x 675 x 1795	1350	2 x 3	1298 x 480	41014013.16		41014013.20	



Integrált moduláris rendszer

- kompakt munka és információs állomás
- egyszerű és strukturális telepítéshez információ és szerszám tárolás
- optimális műhelybe, szállításhoz, minőségellenőrzéshez és gyártáshoz
- rendet és áttekinthetőséget teremt a vállalatnál és lehetővé teszi a LEAN menedzsment alapelveinek való megfelelést
- mobil változatban is a még nagyobb flexibilitás érdekében
- kivitelről függően modern LED lámpákkal, dugaljakkal
- személyre szabható avero és perfo kiegészítőkkel



könnyen
összeszerelhető



szállítás
25 munkanap alatt

Bázis

Felszerelt LEAN-pont

- 5 db mágnes
- 15 darabos perfo szett
- 5 db DIN A4-es dokumentumtartó
- perfo tálca
- 3 db bottBox M2 doboz, tartósínnel



Opcionális

LED-lámpatest

- energiatakarékos és tartós LED világítás
- színhőmérséklet: 5200-5700 K (nappali fehér)
- teljesítményfelvétel: kb. 42 W
- fényerő: kb. 3570 lm
- fényerő 100 cm-es távolságban (átlag): 1003 lux
- védelmi osztály: IP40



- dugalj, kapcsolóval



- fix vagy mobil kivitel



avero | LEAN-Pont

szélesség 1350 x mélység 870 mm



A

H

	Fix kivitel	dugalj DE földelt / Typ F	CH Typ J	FR Typ E	DK Typ K	
A	Bázis	41011194.16	41011194.16	41011194.16	41011194.16	
B	dugaljakkal	41011195.16	41011198.16	41011204.16	41011201.16	
C	LED-világítással	41011196.16	41011199.16	41011205.16	41011202.16	
D	LED-világítással és dugaljakkal	41011197.16	41011200.16	41011206.16	41011203.16	

	Mobil kivitel	dugalj DE földelt / Typ F	CH Typ J	FR Typ E	DK Typ K	
E	Bázis	41011207.16	41011207.16	41011207.16	41011207.16	
F	dugaljakkal	41011208.16	41011211.16	41011217.16	41011214.16	
G	LED-világítással	41011209.16	41011212.16	41011218.16	41011215.16	
H	LED-világítással és dugaljakkal	41011210.16	41011213.16	41011219.16	41011216.16	

LED csuklós karos lámpa



- tehermentesített rugós rudazat, hosszúság 400 + 385 mm
- ergonomikusan kialakított satucsavarak a szerszám nélküli beállításért
- 3D-csukló a világítótest elforgatásáért
- kúpos prizmás ellenző a vakításmentes munkavégzésért és homogén világító felület
- különösen energiatakarékos LED modulok
- semleges színhőmérséklet (4000 K)
- adapter az avero függőleges profilra való szereléséhez forgócsappal a lámpa elfordításáért
- választható külön 350 mm-es lengőkarral és további forgócsuklóval
- szín: eloxált alumínium

Kivitel	Fényerősség 50 cm távolságra	Izzó	Cikkszám		
adapterrel	2500 lx	31 W LED	50502072		
adapterrel és lengőkarral	2500 lx	31 W LED	50502075		

LED csuklókaros lámpa nagyítóval



- tehermentesített rugós rudazat, hosszúság: 402 + 421 mm
- ergonomikusan kialakított satucsavarak a szerszám nélküli beállításért
- 2D csukló a lámpatest elforgatásához
- különösen energiatakarékos LED modulok
- színhőmérséklet: 5000 Kelvin
- karcolásbiztos üveg nagyító 3,5 dioptriával (kétszeres nagyítás)
- nagy látómező 153 mm átmérővel
- szín: eloxált alumínium

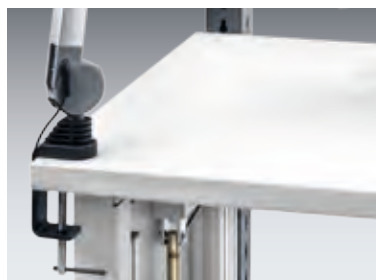

Kivitel	Fényerősség 15 cm távolságra	Izzó	Cikkszám		
szorítózárral	7000 lx	12 W LED	50502096		
avero adapterrel	7000 lx	12 W LED	50502097		
avero adapterrel és állítható karral	7000 lx	12 W LED	50502098		

avero | Kiegészítők

Forgótányér



- acéllemez bordás gumibetéttel
- ESD-változat: vezetőképes gumibetét és földelő vezeték
- terhelhetőség: 180 kg
- 2 féle változatban 45°-os rászterben rögzítőcsapos rögzíthetőség, szabadonfutási lehetőség

Kivitel	Méretek Ø x Ma mm	Cikkszám		Cikkszám ESD	
rögzítés nélkül	380 x 20	08010036.96		08010056.20	
rögzítés nélkül	500 x 20	08010034.96		08010054.20	
rögzítéssel	380 x 20	08010035.96		08010055.20	
rögzítéssel	500 x 20	08010009.96		08010053.20	

Rugós balancer



- az avero vezetősín konvejorkocsijába akasztható

Kép	Megnevezés	Kihúzhatóság mm	Teherbírás kg	Cikkszám	
A	rugós balancer kótélhúzó szerkezettel	2300	1,0 - 2,0	80003002	
B	rugós balancer tömlőhúzó szerkezettel	1600	0,5 - 1,5	80003001	

Monitorlengőkar

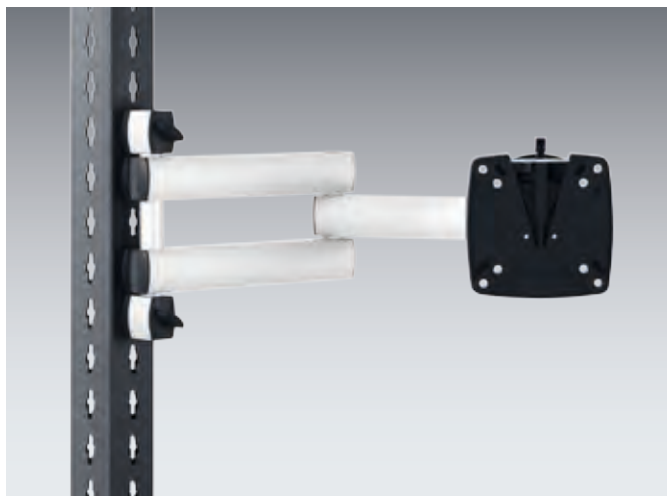

- megerősített, kétrészes csuklókar 505 mm hatótávolsággal
- gömbfej-csukló a monitor rugalmas megdöntéséért és elfordításáért
- levehető monitor-tartólap VESA 75/100 konzollal
- max. 15 kg-os monitorokhoz
- avero függőleges profilra szerelhető
- szín: eloxált alumínium

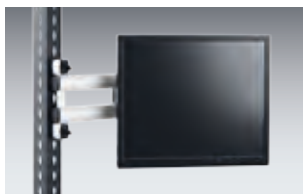

Cikkszám

41011087

Monitortartó, rövid



- gömbfej-csukló a monitor rugalmas megdöntéséért és elfordításáért
- levehető monitor-tartólap VESA 75/100 konzollal
- max. 15 kg-os monitorokhoz
- avero függőleges profilra szerelhető
- szín: eloxált alumínium



Cikkszám

41011086

avero | Kiegészítők

perfo monitortartó, rövid



- levehető monitor-tartólap
VESA 75/100 konzollal
- a monitor rugalmas megdöntése és elfordítása
- max. 10 kg-os monitorokhoz
- perfo lyuklapokra szerelhető
- szín: antracitszürke (RAL 7016)



Méreték Szé x Mé x Ma mm	Cikkszám	
114 x 65 x 170	41011163	

Tablet-tartó

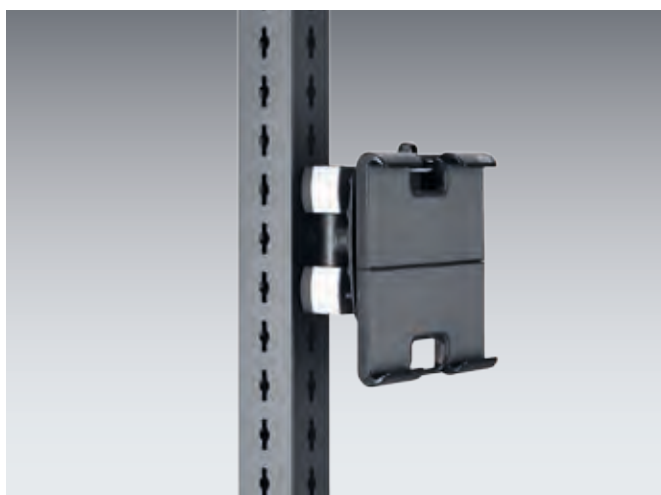

- műanyagból, 7" - 10" tabletekhez
(max. 160-300 mm)
- rögzíthető lengőkarra, monitortartóhoz vagy perfo monitortartóhoz
- a monitortartó külön rendelhető
- terhelhetőség 0,75 kg
- szín: fekete



Méreték Szé x Mé x Ma mm	Cikkszám	
153 x 42 x 175 - 320	41011192	

Billentyűzettartó monitorlengőkarhoz és monitortartóhoz



- monitor-tartólapokra szerelhető
- tárolófelület 640 x 200 mm (Szé x Ma)
- szín: világosszürke (RAL 7035)

Cikkszám

42105024.20

Lengőkar billentyűzethez



- kétrészes csuklókar 505 mm hatótávolsággal
- tároló lap, dönthető és elfordítható 640 x 172 mm (Szé x Ma)
- terhelhetőség 10 kg
- szín: eloxált alumínium / ezüst



Tároló lap felülete
Szé x Mé mm

640 x 172

Cikkszám

41011085

Rajztartó



- szorítótábla A4-es álló formátumú dokumentumokhoz
- rugós csuklókarok
- állítható magasságú vonalzó
- asztallapra vagy az avero függőleges profilra szerelhető
- szín: világosszürke (RAL 7035)

Megnevezés	Cikkszám		
rajztartó	81005004		
adapter az avero függőleges profilra való szereléshez	41011088.19		

Szemléltető táblarendszer, tartóval



- tartórendszer 10 átlátszó lengőtáblából, amely tájékoztató lapok tiszta tárolását biztosítja
- alkalmas álló formátumú A4-es lapok elhelyezésére
- avero függőleges profilra szerelhető
- szín: tartó: nemesacél, lengőkeret: piros
- ESD változat fekete lengőtábla kerettel

Megnevezés	Cikkszám		Cikkszám ESD	
Szemléltető tábla tartóval	41011089		41011151	

Pohártartó

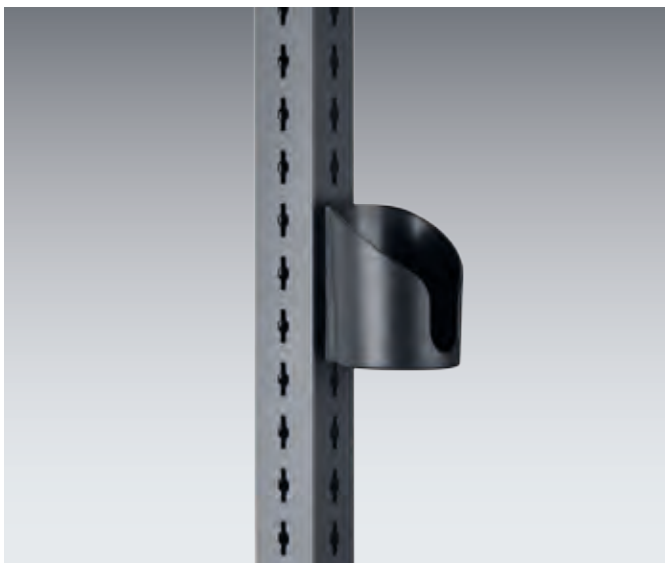

- rögzíthető avero profilra vagy perfo lapra
- max. 90 mm-es átmérőjű palackokhoz
- nyitott aljú változatban kis elektromos szerszámok is tárolhatók
- anyaga: üvegszállal erősített műanyag

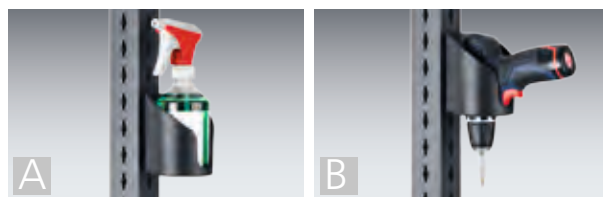

Kép	Kivitel	Méretetek Szé x Mé x Ma mm	Cikkszám
A	zárt aljú	100 x 106 x 118	14011033
B	nyitott aljú	100 x 106 x 118	14011031

ESD kiegészítők



- A. ESD földelő doboz
földelő csatlakozóként a személyföldelési rendszerhez (Earth Bonding Point)
- műanyag doboz, elől 3 patent csatlakozással 10 mm átmérő
 - csatlakozásonként egy biztonsági ellenállás, 1 MOhm
 - 2m csatlakozóvezeték , 4mm-es csavarszemmel
- B. ESD csuklószalag
rugalmas csuklószalag beleszött, vezetőképes szállal
- mérete a zárókapoccsal beállítható
 - biztonsági ellenállás 1 MOhm
 - nagyon rugalmas 2,4 m spirálkábel , 3 mm-es csatlakozással a csuklószalagon és 10 mm az ESD földelő dobozra való csatlakozásra
 - csuklószalag színe: kék, spirálkábel színe: fekete

Kép	Kivitel	Cikkszám
A	földelő doboz	50001026.90
B	csuklószalag spirálkábel	50810010

Lábtámasz

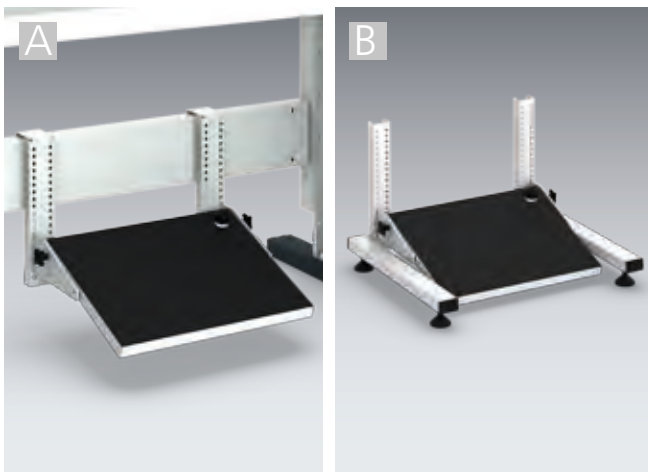

- ergonómikus lábtámasz felülete: 445 x 350 mm (Szé x Ma)
- fokozatmentes dőlésszög állítás 0° - 20°
- 210 mm-es állítható magasság, 15 mm-es raszterben
- megfelel a DIN4556 követelményeinek
- felület állítási tartománya 50-260 mm a padlótól
- csúszásgátló bordás gumibetéttel
- szabadon álló változat 4 lábbal, a padló egyenetlenségeinek kiegyenlítésére
- beaszktható változat két raszteres léccel, az asztal összekötőjére akasztható
- szín: fém részek: világosszürke (RAL 7035), bordás gumi: fekete
- ESD változat vezetőképes bordás gumibetéttel, vezetőképes lábakkal (szabadonálló változat) és földelő kábellel (beaszktható változat)

Kép	Kivitel	Cikkszám	Cikkszám ESD
A	beaszktható	41402003.16	41402003.20
B	szabadon álló	41402004.16	41402004.20

Ipari székek



- ülés magasság beállítása kiváló minőségű gázrugóval
- ülőfelület dőlésszöge és magassága beállítható, lekerékített első oldali él a csökkentett nyomás terhelés érdekében
- háttámla állandó érintkező funkcióval, magassága és dőlésszöge beállítható, keskenyített háttámla a felső részen az optimális mozgásszabadság érdekében
- az ülőfelület és a háttámla párnázata a test anatómiájához optimálisan alkalmazkodik, huzata strapabíró, légáteresztő anyag, ami bármikor kicserélhető
- 5 ágú lábszállag, választható csúszólábbal vagy görgőkkel
- nagyobb magasságállítási tartománnyal, külön állítható magasságú és dönthető felállás-segítő
- ESD változat vezetőképes kárpitanyaggal, térfogat-vezetőképes, fekete műanyag alkatrészek és vezetőképes bolygókerék
- szín: alumínium lábszállag: fekete, műanyag elemek: bazaltszürke, textil: antracitszürke

Info 20 munkanapon belül szállítjuk

Kivitel	Magasságállítási tartománya mm	Cikkszám	Cikkszám ESD
csúszóláb	450-620	88601063.90	88601066.90
görgők	450-620	88601062.90	88601065.90
csúszóláb állás-segítővel	590-870	88601064.90	88601067.90

avero a gyakorlatban





avero a gyakorlatban





cubio A műhelyberendezés



szép formájú | szolid és praktikus |
cubio – a műhelyberendezés rendszer

cubio | A műhelyberendezés

kompromisszumoktól mentesen robusztus, stabil és hosszú élettartamú | letisztult formaterv | modern színkonceptió | egységes rendszerméreték | precíz funkciók | nagy teherbírás | moduláris rendszer



A tökéletes térkihasználás egy műhelyberendezés alkalmazásának elsődleges célja! A professzionális felhasználóknak azonban nagyon egyedi követelményeik vannak - ez természetes, hiszen a mindennapi környezetüknek összhangban és pontosan a mindenkori munkafolyamatra hangolva kell lenni.

A cubio fiókos szekrények, műhelyasztalok és rendszerszekrények egyedi moduláris elvükkel hatékony megoldássá válnak. Megbízható funkció és a legnagyobb kezelési kényelem teszi teljessé a felhasználás előnyeit. Olyan tulajdonságok, amelyek a cubio-t sokoldalú feladataira tökéletesen kondicionálják.

Az attraktív és átlátható cubio formatervezés, valamint az egységes rendszerméreték olyan ismertetőjelek, amelyek az egész műhelyberendezésnek egységes megjelenést kölcsönöznek - és mindezt a sokoldalú belső elrendezésétől függetlenül.



Egységes rendszerméretek

- azonos méretkoncepció minden cubio termék-csoportra: fiókos szekrények, rendszerszekrények és műhelyasztalok
- egyszerűen és rugalmasan tervezhető
- méretpontos kombinációt tesznek lehetővé



Azonos rendszerelemek

- fióktestek, polcok és kihúzható tálcák minden cubio termékcsoporthoz azonosak
- a cubio fiókelosztó rendszerek a cubio termékcsoporthoz között kicserélhetők



Átfogó zárrendszer

- azonos, kiváló minőségű zárok minden cubio termékcsoporthoz
- mechanikus zárrendszer 5-stiftes zárbetéttel
- zárcilinder szerszám nélkül kicserélhető
- központi zár minden fiókhhoz gyárilag különböző zárbetétekkel, igény esetén azonosan zárbetétek
- zárrendszerek kialakításának lehetősége
- választható cubioPIN elektromos zár fiókos és rendszerszekrényekhez



Felépítmények

- munkalapra szerelhető
- felszerelhető perfo vagy hornyolt lapokkal, anyagok vagy szerszámok tárolásához
- ergonomikus munkahelyekhez moduláris rögzítő kerettel széles körű avero tartozékok integrálására



Belső fiókok és tálcák

- rendszerszekrények egyedi felszereléséhez
- 100%-ban kihúzható vagy 40mm túlhúzhatóságú sínek
- nagy teherbírású sínek 200 kg terhelhetőséggel
- normál teherbírású sínek 75 kg terhelhetőséggel



cubio fióksínek

- minden fiók teleszkópos fióksínnel, 40 mm túlhúzhatósággal
- nagy teherbírású sín 200 kg teherbírással
- normál teherbírású sín 75 kg teherbírással



Egységes formatervezés és színkonceptió

- következetes formatervezés töretlen vonalakkal és modern színkonceptióval
- homogén megjelenési kép az egész üzemben
- kívánságra egyedi RAL színek



Energialécek

- egyedileg felszerelt kapcsoló- és biztosíték moduldal, aljzat moduldal, sűrített levegő- és hálózati modulokkal, egységes modul szélességek
- univerzális rögzítési lehetőségek, szerelhető munkalapra vagy keretre



CNC szerszámtárolás

- átlátható és biztonságos tárolási megoldása az értékes szerszámoknak
- szerszámbetétek minden jelenlegi variáció tárolására elérhetőek
- mobil rendszerek a gyors rendelkezésre állásért



Azonos fiókelosztók

- azonos elosztó elemek a cubio termékcsoporthoz minden fiókjához
- rugalmas fiókelosztók kompakt vályúkkal, elválasztókkal és elosztólemezekkel, tárolódobozokkal és szivacsbetétekkel
- sokrétű feliratozási lehetőségek



perfo

- számos lehetőség a praktikus perfo kiegészítők integrálásához
- szerszámok átlátható és kíméletes tárolása
- tiszta és hatékony munkahelyet biztosít

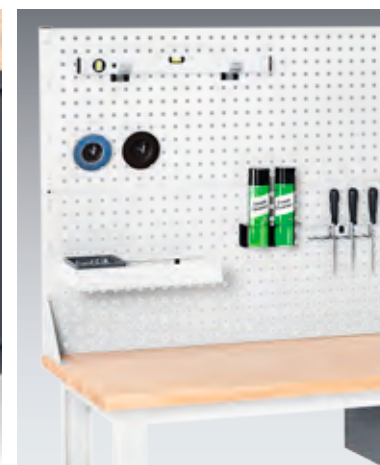



egyedi tervezés



egyedi megoldások gyártása



ellenőrzött biztonság



ISO-tanúsítás
9001:2008
14001:2009



kérésre helyszíni szerelés



rövid és kötelező jellegű szállítási határidők



utánszállítási garancia



nemzetközi rendelkezésre állás

3

év garancia*

*a bott a végfelhasználónak 3 éves termékgaranciát biztosít a bott garanciafeltételek szerint. Cégünk 3-éves időtartamra garantálja, hogy a szállított termékek anyag és megmunkálási hibáktól mentesek. Elektronikus alkatrészekre a garancia nem vonatkozik.



acél részek, környezetbarát, tartós finumstruktúra szinterezéssel

A bott cubio szekrényfedelek, fenekek és előlapok színpalettája a jobb oldalon bemutatott négy színből áll. A szekrényház mindig RAL7035, világosszürke.

A katalógusban minden cikkszámot, amely **.**-al van megjelölve, a felsorolt színkódok egyikével kell kiegészíteni.

Kérjük egyszerűen cserélje le választása szerint a **.**-t a színkódok egyikével, pl. 400 20 011.**11V** egy olyan terméknel, amely **enciánkék**.



ESD kivitelű műhelyberendezések is rendelhetők

Opcionálisan léteznek néhány cubio fiókos szekrény és rendszerszekrény szárnyas ajtóval komplett világosszürke ESD változatban vezetéképes felülettel. Az Ön bott kapcsolattartója szívesen tanácsot ad ESD-védőzónák és ESD-munkahelyek témájában.



Kívánságra egyedi színekben is rendelhetők.

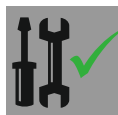

Szekrényes műhelyasztalokat előszerelve szállítjuk.

Nyomdai okok miatt az eredeti színek eltérhetnek.

Színválaszték:



enciánkék

RAL-szín: 5010



antracitszürke

RAL-szín: 7016



világosszürke

RAL-szín: 7035

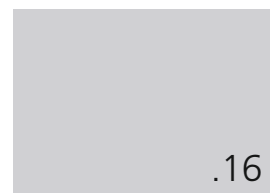

bíborvörös

RAL-szín: 3004



ESD világosszürke

RAL-szín: 7035

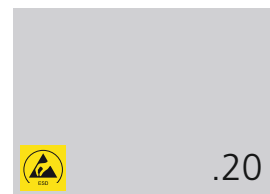

cubio Fiókos szekrények



átlátható, letisztult formaterv | precíz funkciók | nagy teherbírás



Fiókok

- minden fiók teleszkópos sínnel, 40 mm túlhúzhatósággal
- nagy teherbírású sín 200 kg terhelhetőséggel
- normál teherbírású sín 75 kg terhelhetőséggel
- ergonomikus fogantyú felülről és alulról történő hozzáféréssel, guruló fiókos szekrényeknél integrált egyenkénti fiókbiztosítással és tolófogantyúval
- feliratozás Microsoft®-Word® dokumentumsablon segítségével lehetséges



Fiókelosztók

- minden cubio termékben használható
- elválasztók és elosztólemezek, tároló dobozok, kompakt vályúk, csúszásgátló szőnyegek és sok további praktikus elosztó anyag
- feliratozás Microsoft®-Word® dokumentumsablon segítségével



Szekrényház

- teherbírás max. 1,5 tonna
- intelligens fiók kiesés elleni védelemmel
- mechanikus zárrendszer 5 stiftes zárbetéttel a záróberendezések választható kialakításáért
- választható cubioPIN elektronikus zárrendszer



Kiegészítők

- 4 oldalt legurulásgátló szegély, csúszásgátló gumiszőnyeggel
- polcok és kihúzható tálcák
- talapzat

cubio a gyakorlatban



cubio | Fiókos szekrények a gyakorlatban



Aki növelni akarja a hatékonyságát, az ki szeretné zárni a pazarlást. Rugalmas tárolótér elrendezésével, áttekinthető fiókelosztóival és feltűnő feliratozó rendszereivel a cubio véget vet a keresgélésnek és a rendet szabvánnyá teszi.



cubio a gyakorlatban



cubio | Fiókos szekrények a gyakorlatban

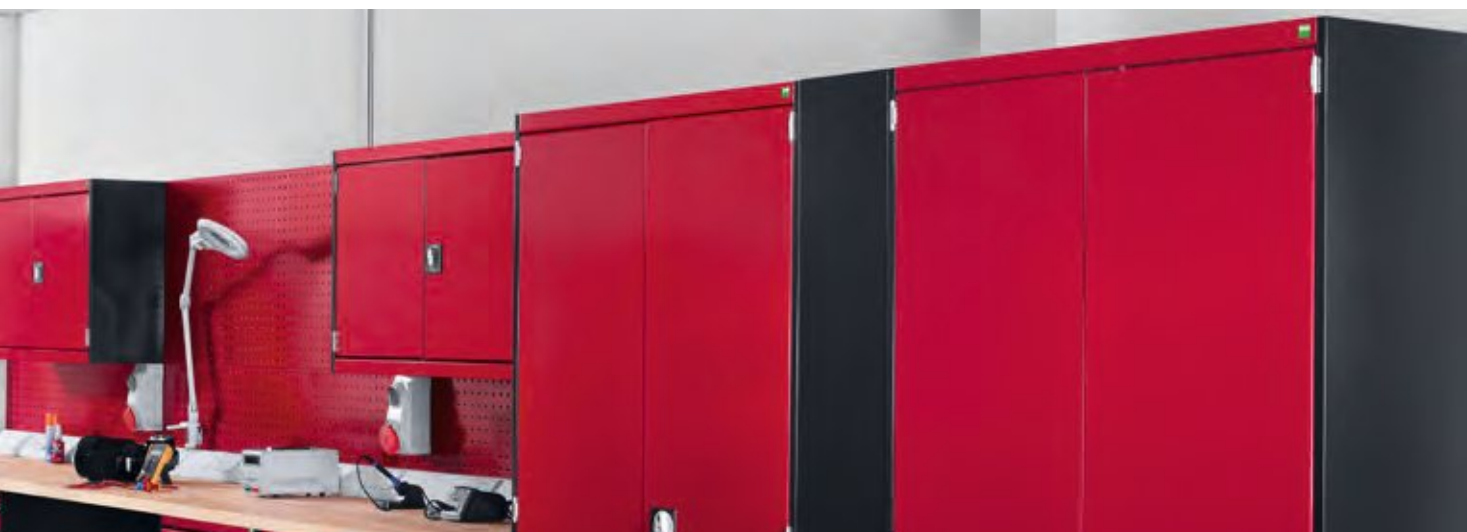

cubio | **Fiókos szekrények** cubioPIN zárrendszerrel

cubioPIN elektronikus zárrendszer fiókos szekrényekhez



cubioPIN



- elektronikus kódzár cubio fiókos szekrényekhez
- nem szükséges külön reteszelés
- hozzáférési jogosultságok kulcsmentes kiosztása
- nyitás a kód beírásával
- fiókos szekrény zárása az „OK” gomb megnyomásával vagy automatikus zárás előre beállított idő letelte után (pl.: 8 óra)
- max.100 egyedi, 4 - 8 számjegyű PIN-kód programozható be
- hozzáférési jogosultság kiosztása és visszavonása mesterkóddal és PUK kóddal
- energiaellátás három 1,5 V-os AA-elemmel, amelyeket a szállítmány tartalmaz
- az elem hasznos élettartama max. 5 év
- riasztójelzés gyenge elem esetén

Megnevezés	Cikkszám	
cubioPIN elektronikus zárrendszer fiókos szekrényekhez	12602053.90M	

Programozó szoftver cubioPIN bővített funkciókhoz



- felhasználók és hozzáférési jogosultságok kényelmes nyilvántartása
- fiókos szekrény automatikus zárás előre beállított idejének módosítása (0,5 perc - 9 óra)
- vésznyitás feszültségkimaradás után
- rendszerfeltétel: Windows XP-től
- USB 2.0 összekötő kábellel

Megnevezés	Cikkszám	
cubioPIN programozó szoftver	12602054.90V	

cubio | Fiókos szekrények Szélesség 525 mm

Magasság 250 mm

A
Normál teherbírású sín

	Fiókok száma	Mélység 525 mm		Mélység 650 mm	
		Cikkszám		Cikkszám	
A	1	40010001.**V		40018001.**V	
<input type="checkbox"/> <input type="checkbox"/> <input type="checkbox"/> <input type="checkbox"/> <input type="checkbox"/> <input type="checkbox"/> választható cubioPIN-nel – további információk az 54. oldalon				12602053.90M	

Magasság 400 mm

B

C
Normál teherbírású sín

	Fiókok száma	Mélység 525 mm		Mélység 650 mm	
		Cikkszám		Cikkszám	
B	2	40010005.**V		40018005.**V	
C	3	40010106.**V		40018127.**V	
<input type="checkbox"/> <input type="checkbox"/> <input type="checkbox"/> <input type="checkbox"/> <input type="checkbox"/> <input type="checkbox"/> választható cubioPIN-nel – további információk az 54. oldalon				12602053.90M	

Magasság 600 mm

D
Normál teherbírású sín

	Fiókok száma	Mélység 525 mm		Mélység 650 mm	
		Cikkszám		Cikkszám	
D	1	40010112.**V		40018017.**V	
<input type="checkbox"/> <input type="checkbox"/> <input type="checkbox"/> <input type="checkbox"/> <input type="checkbox"/> <input type="checkbox"/> választható cubioPIN-nel – további információk az 54. oldalon				12602053.90M	

Szekrényház:

RAL 7035 – világosszürke

Szekrényfedél, fenék és előlapok: pontos információk a 47. oldalon

RAL 5010 – enciánkék

RAL 7035 – világosszürke

RAL 3004 – bíborvörös

RAL 7016 – antracitszürke

ESD-változatban is

RAL 7035 – világosszürke

cubio | **Fiókos szekrények** Szélesség 525 mm

Magasság 700 mm

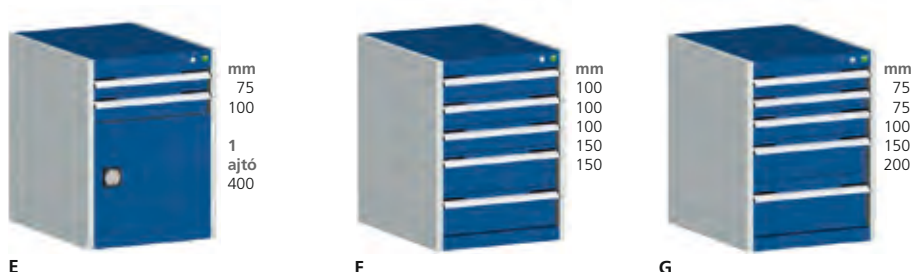

Normál teherbírású sín					
	Fiókok száma	Mélység 525 mm		Mélység 650 mm	
		Cikkszám		Cikkszám	
E	2, 1 ajtó	40010017.**V		40018021.**V	
F	5	40010127.**V		40018138.**V	
G	5	40010115.**V		40018027.**V	

1 2 3 4 5 OK választható cubioPIN-nel – további információk az 54. oldalon 12602053.90M

Magasság 800 mm



	Fiókok száma	Mélység 525 mm		Mélység 650 mm	
		Cikkszám		Cikkszám	
H	2, 1 ajtó	40010023.**V		40018031.**V	
I	4	40010025.**V		40018033.**V	
J	5	40010027.**V		40018037.**V	
K	6	40010117.**V		40018039.**V	

1 2 3 4 5 OK választható cubioPIN-nel – további információk az 54. oldalon 12602053.90M

cubio | Fiókos szekrények Szélesség 525 mm

Magasság 900 mm

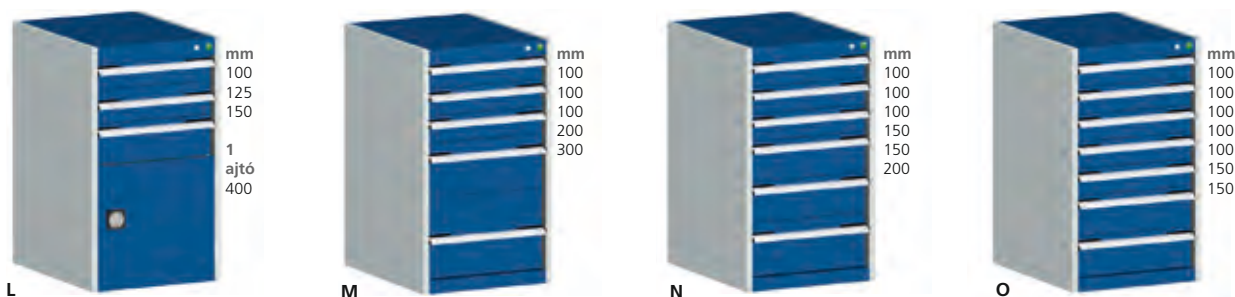

Normál teherbírású sín

	Fiókok száma	Mélység 525 mm		Mélység 650 mm	
		Cikkszám		Cikkszám	
L	3, 1 ajtó	40010033.**V		40018043.**V	
M	5	40010035.**V		40018045.**V	
N	6	40010039.**V		40018049.**V	
O	7	40010041.**V		40018051.**V	

választható cubioPIN-nel – további információk az 54. oldalon 12602053.90M

Magasság 1000 mm

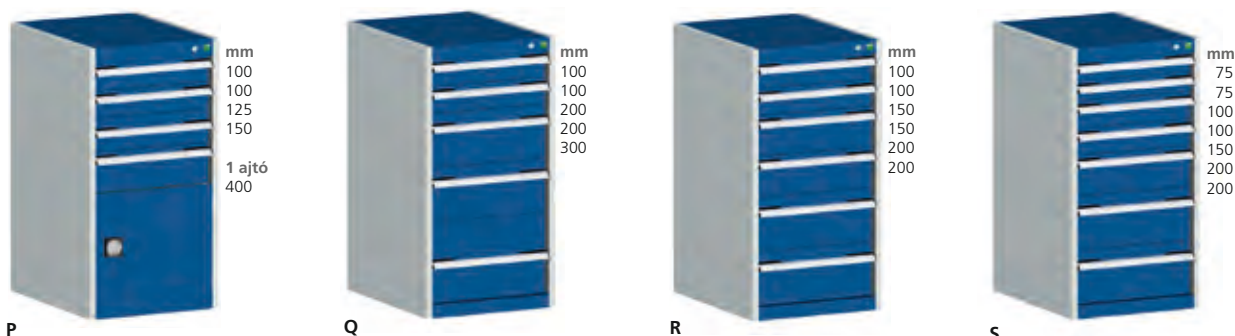

Normál teherbírású sín

	Fiókok száma	Mélység 525 mm		Mélység 650 mm	
		Cikkszám		Cikkszám	
P	4, 1 ajtó	40010043.**V		40018055.**V	
Q	5	40010045.**V		40018057.**V	
R	6	40010047.**V		40018059.**V	
S	7	40010051.**V		40018061.**V	

választható cubioPIN-nel – további információk az 54. oldalon 12602053.90M

Szekrényház:

RAL 7035 – világosszürke

Szekrényfedél, fenék és előlapok: pontos információk a 47. oldalon

.11 RAL 5010 – enciánkék

.16 RAL 7035 – világosszürke

.24 RAL 3004 – bíborvörös

.19 RAL 7016 – antracitszürke

ESD-változatban is

.20 RAL 7035 – világosszürke

cubio | **Fiókos szekrények** Szélesség 650 mm

Magasság 250 mm



A

Normál teherbírású sín

	Fiókok száma	Mélység 525 mm		Mélység 650 mm	
		Cikkszám		Cikkszám	
A	1	40011035.**V		40019001.**V	
<input type="checkbox"/> <input type="checkbox"/> <input type="checkbox"/> <input type="checkbox"/> <input type="checkbox"/> <input type="checkbox"/> <input type="checkbox"/> választható cubioPIN-nel – további információk az 54. oldalon				12602053.90M	

Magasság 400 mm



B



C

Normál teherbírású sín

	Fiókok száma	Mélység 525 mm		Mélység 650 mm	
		Cikkszám		Cikkszám	
B	2	40011037.**V		40019005.**V	
C	3	40011038.**V		40019146.**V	
<input type="checkbox"/> <input type="checkbox"/> <input type="checkbox"/> <input type="checkbox"/> <input type="checkbox"/> <input type="checkbox"/> <input type="checkbox"/> választható cubioPIN-nel – további információk az 54. oldalon				12602053.90M	

cubio | Fiókos szekrények Szélesség 650 mm

Magasság 600 mm



D

Normál teherbírású sín					
	Fiókok száma	Mélység 525 mm		Mélység 650 mm	
		Cikkszám		Cikkszám	
D	4	40011040.**V		40019015.**V	
<input type="checkbox"/> <input type="checkbox"/> <input type="checkbox"/> <input type="checkbox"/> <input type="checkbox"/> <input type="checkbox"/> választható cubioPIN-nel – további információk az 54. oldalon				12602053.90M	

Magasság 700 mm



E



F



G

Normál teherbírású sín					
	Fiókok száma	Mélység 525 mm		Mélység 650 mm	
		Cikkszám		Cikkszám	
E	2, 1 ajtó	40011041.**V		40019021.**V	
F	5	40011042.**V		40019027.**V	
G	5	40011043.**V		40019161.**V	
<input type="checkbox"/> <input type="checkbox"/> <input type="checkbox"/> <input type="checkbox"/> <input type="checkbox"/> <input type="checkbox"/> választható cubioPIN-nel – további információk az 54. oldalon				12602053.90M	

Szekrényház:

RAL 7035 – világosszürke

Szekrényfedél, fenék és előlapok: pontos információk a 47. oldalon

.11 RAL 5010 – enciánkék

.16 RAL 7035 – világosszürke

.24 RAL 3004 – bíborvörös

.19 RAL 7016 – antracitszürke

ESD-változatban is

.20 RAL 7035 – világosszürke

cubio | **Fiókos szekrények** Szélesség 650 mm

Magasság 800 mm



H



I



J



K

Normál teherbírású sín

	Fiókok száma	Mélység 525 mm		Mélység 650 mm	
		Cikkszám		Cikkszám	
H	2, 1 ajtó	40011044.**V		40019031.**V	
I	4	40011045.**V		40019033.**V	
J	5	40011046.**V		40019035.**V	
K	6	40011047.**V		40019039.**V	

1 2 3 4 5 OK választható cubioPIN-nel – további információk az 54. oldalon

12602053.90M

Magasság 900 mm



L



M



N



O

Normál teherbírású sín

	Fiókok száma	Mélység 525 mm		Mélység 650 mm	
		Cikkszám		Cikkszám	
L	3, 1 ajtó	40011048.**V		40019043.**V	
M	5	40011049.**V		40019045.**V	
N	6	40011050.**V		40019049.**V	
O	7	40011051.**V		40019051.**V	

1 2 3 4 5 OK választható cubioPIN-nel – további információk az 54. oldalon

12602053.90M

cubio | Fiókos szekrények Szélesség 650 mm

Magasság 1000 mm



Normál teherbírású sín

	Fiókok száma	Mélység 525 mm		Mélység 650 mm	
		Cikkszám		Cikkszám	
P	4, 1 ajtó	40011052.**V		40019055.**V	
Q	5	40011053.**V		40019057.**V	
R	6	40011054.**V		40019059.**V	
S	7	40011055.**V		40019063.**V	

választható cubioPIN-nel – további információk az 54. oldalon
 12602053.90M

Magasság 1200 mm

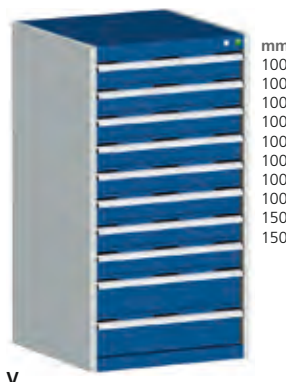
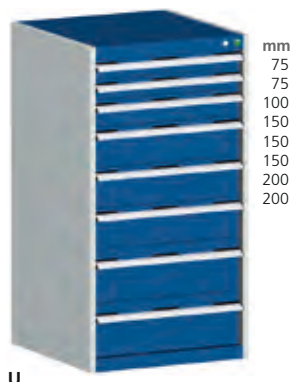
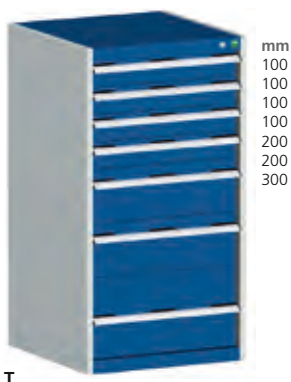

Normál teherbírású sín

	Fiókok száma	Mélység 650 mm	
		Cikkszám	
T	7	40019069.**V	
U	8	40019071.**V	
V	10	40019075.**V	

választható cubioPIN-nel – további információk az 54. oldalon
 12602053.90M

Szekrényház:

Szekrényfedél, fenék és előlapok: pontos információk a 47. oldalon

ESD-változatban is

.11	.16	.24	.19	.20
RAL 7035 – világosszürke	RAL 5010 – enciánkék	RAL 7035 – világosszürke	RAL 3004 – bíborvörös	RAL 7016 – antracitszürke



cubio | Fiókos szekrények Szélesség 650 mm

Magasság 1600 mm

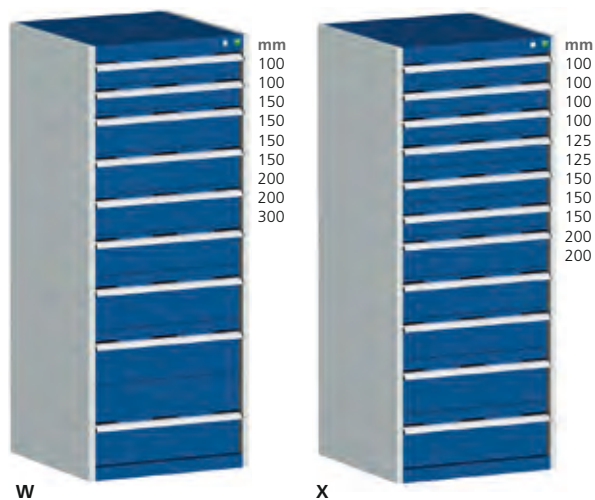

Normál teherbírású sín

	Fiókok száma	Mélység 650 mm	Cikkszám
W	9		40019154.**V
X	11		40019156.**V

1 2 3 4 5 OK választható cubioPIN-nel – további információk az 54. oldalon

12602053.90M



Magasság 700 mm



Normál teherbírású sín						
	Fiókok száma	Mélység 525 mm Cikkszám	Mélység 650 mm Cikkszám	Mélység 750 mm Cikkszám		
A	2, 1 ajtó	40012007.**V	40020011.**V	40028095.**V		
B	5	40012116.**V	40020145.**V	40028111.**V		
C	5	40012095.**V	40020017.**V	40028005.**V		
<input type="checkbox"/> <input type="checkbox"/> <input type="checkbox"/> <input type="checkbox"/> <input type="checkbox"/> <input type="checkbox"/> választható cubioPIN-nel – további információk az 54. oldalon					12602053.90M	

Magasság 800 mm

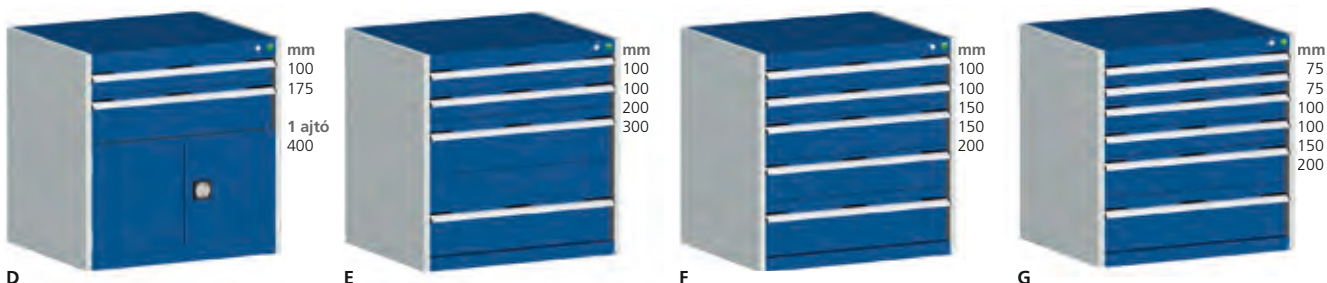

Normál teherbírású sín						
	Fiókok száma	Mélység 525 mm Cikkszám	Mélység 650 mm Cikkszám	Mélység 750 mm Cikkszám		
D	2, 1 ajtó	40012013.**V	40020021.**V	40028097.**V		
E	4	40012015.**V	40020023.**V	40028009.**V		
F	5	40012017.**V	40020025.**V	40028011.**V		
G	6	40012097.**V	40020129.**V	40028087.**V		
<input type="checkbox"/> <input type="checkbox"/> <input type="checkbox"/> <input type="checkbox"/> <input type="checkbox"/> <input type="checkbox"/> választható cubioPIN-nel – további információk az 54. oldalon					12602053.90M	

Nagy teherbírású sín						
	Fiókok száma	Mélység 650 mm Cikkszám	Mélység 750 mm Cikkszám			
E	4	40020024.**V	40028010.**V			
F	5	40020026.**V	40028012.**V			
G	6	40020130.**V	40028088.**V			
<input type="checkbox"/> <input type="checkbox"/> <input type="checkbox"/> <input type="checkbox"/> <input type="checkbox"/> <input type="checkbox"/> választható cubioPIN-nel – további információk az 54. oldalon					12602053.90M	

Szekrényház:

RAL 7035 – világosszürke

Szekrényfedél, fenék és előlapok: pontos információk a 47. oldalon

RAL 5010 – enciánkék .11

RAL 7035 – világosszürke .16

RAL 3004 – bíborvörös .24

RAL 7016 – antracitszürke .19

ESD-változatban is

RAL 7035 – világosszürke .20

cubio | Fiókos szekrények Szélesség 800 mm

Magasság 900 mm



Normál teherbírású sín

	Fiókok száma	Mélység 525 mm Cikkszám	Mélység 650 mm Cikkszám	Mélység 750 mm Cikkszám
H	3, 1 ajtó	40012023.**V	40020033.**V	40028104.**V
I	5	40012025.**V	40020035.**V	40028113.**V
J	6	40012087.**V	40020120.**V	40028115.**V
K	7	40012029.**V	40020041.**V	40028108.**V

1 2 3 4 5 OK választható cubioPIN-nel – további információk az 54. oldalon

12602053.90M

Nagy teherbírású sín

	Fiókok száma	Mélység 650 mm Cikkszám	Mélység 750 mm Cikkszám
I	5	40020036.**V	40028114.**V
J	6	40020147.**V	40028116.**V
K	7	40020042.**V	40028109.**V

1 2 3 4 5 OK választható cubioPIN-nel – további információk az 54. oldalon

12602053.90M



cubio | Fiókos szekrények Szélesség 800 mm

Magasság 1000 mm

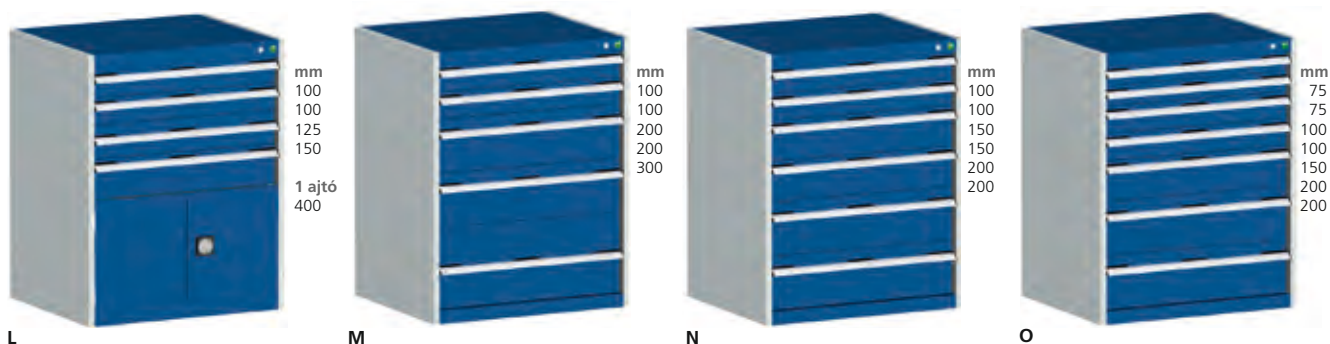

Normál teherbírású sín

	Fiókok száma	Mélység 525 mm		Mélység 650 mm		Mélység 750 mm	
		Cikkszám		Cikkszám		Cikkszám	
L	4, 1 ajtó	40012031.**V		40020045.**V		40028117.**V	
M	5	40012033.**V		40020047.**V		40028017.**V	
N	6	40012035.**V		40020049.**V		40028019.**V	
O	7	40012100.**V		40020053.**V		40028023.**V	

választható cubioPIN-nel – további információk az 54. oldalon
 12602053.90M

Nagy teherbírású sín

	Fiókok száma	Mélység 650 mm		Mélység 750 mm	
		Cikkszám		Cikkszám	
M	5	40020048.**V		40028018.**V	
N	6	40020050.**V		40028020.**V	
O	7	40020054.**V		40028024.**V	

választható cubioPIN-nel – további információk az 54. oldalon
 12602053.90M

Szekrényház:

RAL 7035 – világosszürke

Szekrényfedél, fenék és előlapok: pontos információk a 47. oldalon

RAL 5010 – enciánkék RAL 7035 – világosszürke RAL 3004 – bíborvörös RAL 7016 – antracitszürke

ESD-változatban is

RAL 7035 – világosszürke

cubio | **Fiókos szekrények** Szélesség 800 mm

Magasság 1200 mm



P



Q



R

Normál teherbírású sín

	Fiókok száma	Mélység 650 mm		Mélység 750 mm	
		Cikkszám		Cikkszám	
P	7	40020059.**V		40028031.**V	
Q	8	40020061.**V		40028033.**V	
R	10	40020065.**V		40028037.**V	

1 2 3 4 5 OK választható cubioPIN-nel – további információk az 54. oldalon

12602053.90M

Nagy teherbírású sín

	Fiókok száma	Mélység 650 mm		Mélység 750 mm	
		Cikkszám		Cikkszám	
P	7	40020060.**V		40028032.**V	
Q	8	40020062.**V		40028034.**V	
R	10	40020066.**V		40028038.**V	

1 2 3 4 5 OK választható cubioPIN-nel – további információk az 54. oldalon

12602053.90M

cubio | Fiókos szekrények Szélesség 800 mm

Magasság 1600 mm



Normál teherbírású sín

	Fiókok száma	Mélység 650 mm		Mélység 750 mm	
		Cikkszám		Cikkszám	
S	9	40020067.**V		40028039.**V	
T	11	40020069.**V		40028041.**V	
<input type="checkbox"/> <input type="checkbox"/> <input type="checkbox"/> <input type="checkbox"/> <input type="checkbox"/> <input type="checkbox"/> választható cubioPIN-nel – további információk az 54. oldalon				12602053.90M	

Nagy teherbírású sín

	Fiókok száma	Mélység 650 mm		Mélység 750 mm	
		Cikkszám		Cikkszám	
S	9	40020068.**V		40028040.**V	
T	11	40020070.**V		40028042.**V	
<input type="checkbox"/> <input type="checkbox"/> <input type="checkbox"/> <input type="checkbox"/> <input type="checkbox"/> <input type="checkbox"/> választható cubioPIN-nel – további információk az 54. oldalon				12602053.90M	



Szekrényház:

RAL 7035 – világosszürke

Szekrényfedél, fenék és előlapok: pontos információk a 47. oldalon

.11 RAL 5010 – enciánkék

.16 RAL 7035 – világosszürke

.24 RAL 3004 – bíborvörös

.19 RAL 7016 – antracitszürke

ESD-változatban is

.20 RAL 7035 – világosszürke

cubio | **Fiókos szekrények** Szélesség 1050 mm

Magasság 700 mm



mm
75
100
1
ajtó
400

A



mm
100
100
100
150
150

B



mm
75
100
150
200

C

Normál teherbírású sín

	Fiókok száma	Mélység 650 mm		Mélység 750 mm	
		Cikkszám		Cikkszám	
A	2, 1 ajtó	40021215.**V		40029095.**V	
B	5	40021217.**V		40029097.**V	
C	5	40021005.**V		40029005.**V	

1 2 3 4 5 OK választható cubioPIN-nel – további információk az 54. oldalon

12602053.90M



cubio | Fiókos szekrények Szélesség 1050 mm

Magasság 800 mm



D



E



F

Normál teherbírású sín

	Fiókok száma	Mélység 650 mm		Mélység 750 mm	
		Cikkszám		Cikkszám	
D	4	40021007.**V		40029007.**V	
E	5	40021009.**V		40029009.**V	
F	6	40021191.**V		40029085.**V	

választható cubioPIN-nel – további információk az 54. oldalon
 12602053.90M

Nagy teherbírású sín

	Fiókok száma	Mélység 650 mm		Mélység 750 mm	
		Cikkszám		Cikkszám	
D	4	40021008.**V		40029008.**V	
E	5	40021010.**V		40029010.**V	
F	6	40021192.**V		40029086.**V	

választható cubioPIN-nel – további információk az 54. oldalon
 12602053.90M



Szekrényház:

RAL 7035 – világosszürke

Szekrényfedél, fenék és előlapok: pontos információk a 47. oldalon

RAL 5010 – enciánkék RAL 7035 – világosszürke RAL 3004 – bíborvörös RAL 7016 – antracitszürke

ESD-változatban is

RAL 7035 – világosszürke

cubio | Fiókos szekrények Szélesség 1050 mm

Magasság 900 mm



G



H



I

Normál teherbírású sín

	Fiókok száma	Mélység 650 mm		Mélység 750 mm	
		Cikkszám		Cikkszám	
G	5	40021017.**V		40029093.**V	
H	6	40021223.**V		40029103.**V	
I	7	40021021.**V		40029091.**V	

választható cubioPIN-nel – további információk az 54. oldalon

12602053.90M

Nagy teherbírású sín

	Fiókok száma	Mélység 650 mm		Mélység 750 mm	
		Cikkszám		Cikkszám	
G	5	40021018.**V		40029094.**V	
H	6	40021224.**V		40029104.**V	
I	7	40021022.**V		40029092.**V	

választható cubioPIN-nel – további információk az 54. oldalon

12602053.90M



cubio | Fiókos szekrények Szélesség 1050 mm

Magasság 1000 mm



J



K



L

Normál teherbírású sín

	Fiókok száma	Mélység 650 mm		Mélység 750 mm	
		Cikkszám		Cikkszám	
J	5	40021025.**V		40029017.**V	
K	6	40021227.**V		40029107.**V	
L	7	40021029.**V		40029021.**V	

választható cubioPIN-nel – további információk az 54. oldalon
 12602053.90M

Nagy teherbírású sín

	Fiókok száma	Mélység 650 mm		Mélység 750 mm	
		Cikkszám		Cikkszám	
J	5	40021026.**V		40029018.**V	
K	6	40021228.**V		40029108.**V	
L	7	40021030.**V		40029022.**V	

választható cubioPIN-nel – további információk az 54. oldalon
 12602053.90M

Szekrényház:

RAL 7035 – világosszürke

Szekrényfedél, fenék és előlapok: pontos információk a 47. oldalon

.11 RAL 5010 – enciánkék

.16 RAL 7035 – világosszürke

.24 RAL 3004 – bíborvörös

.19 RAL 7016 – antracitszürke

ESD-változatban is

.20 RAL 7035 – világosszürke

cubio | Fiókos szekrények Szélesség 1050 mm

Magasság 1200 mm

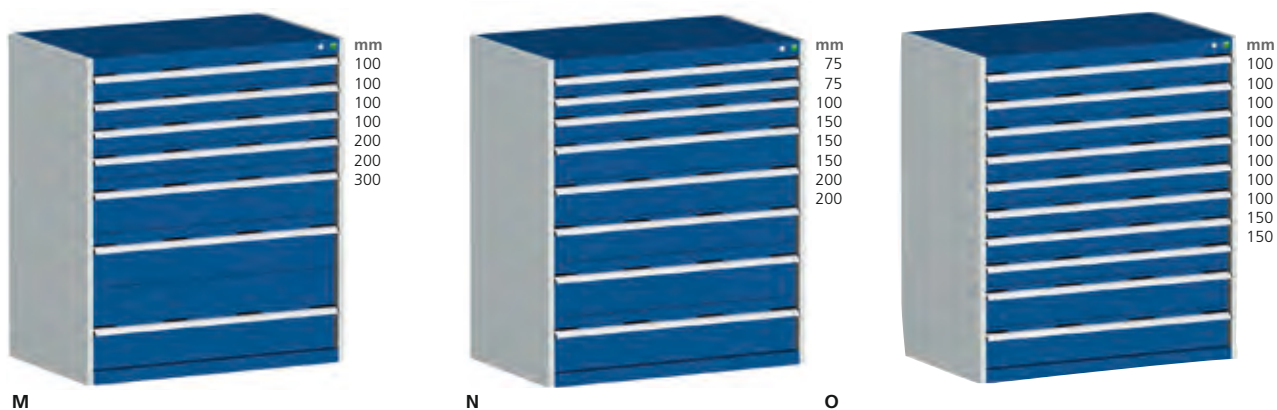

Normál teherbírású sín

	Fiókok száma	Mélység 650 mm Cikkszám	Mélység 750 mm Cikkszám
M	7	40021037.**V	40029029.**V
N	8	40021039.**V	40029031.**V
O	10	40021041.**V	40029033.**V

1 2 3 4 5 OK választható cubioPIN-nel – további információk az 54. oldalon

12602053.90M

Nagy teherbírású sín

	Fiókok száma	Mélység 650 mm Cikkszám	Mélység 750 mm Cikkszám
M	7	40021038.**V	40029030.**V
N	8	40021040.**V	40029032.**V
O	10	40021042.**V	40029034.**V

1 2 3 4 5 OK választható cubioPIN-nel – további információk az 54. oldalon

12602053.90M

cubio | Fiókos szekrények Szélesség 1050 mm

Magasság 1600 mm

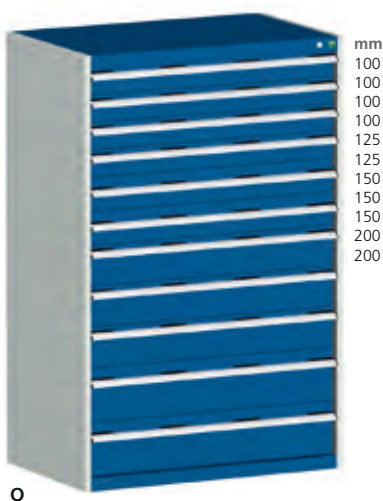
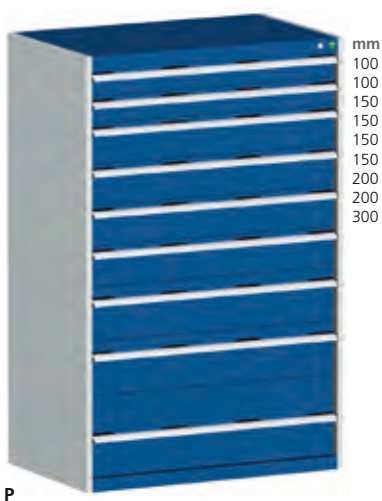

Normál teherbírású sín				
	Fiókok száma	Mélység 650 mm Cikkszám	Mélység 750 mm Cikkszám	
P	9	40021043.**V	40029035.**V	
Q	11	40021045.**V	40029037.**V	
<input type="button" value="1"/> <input type="button" value="2"/> <input type="button" value="3"/> <input type="button" value="4"/> <input type="button" value="5"/> <input type="button" value="OK"/>			választható cubioPIN-nel – további információk az 54. oldalon	
			12602053.90M	

Nagy teherbírású sín				
	Fiókok száma	Mélység 650 mm Cikkszám	Mélység 750 mm Cikkszám	
P	9	40021044.**V	40029036.**V	
Q	11	40021046.**V	40029038.**V	
<input type="button" value="1"/> <input type="button" value="2"/> <input type="button" value="3"/> <input type="button" value="4"/> <input type="button" value="5"/> <input type="button" value="OK"/>			választható cubioPIN-nel – további információk az 54. oldalon	
			12602053.90M	



Szekrényház:

RAL 7035 – világosszürke

Szekrényfedél, fenék és előlapok: pontos információk a 47. oldalon

.11 RAL 5010 – enciánkék

.16 RAL 7035 – világosszürke

.24 RAL 3004 – bíborvörös

.19 RAL 7016 – antracitszürke

ESD-változatban is

.20 RAL 7035 – világosszürke

cubio | **Fiókos szekrények** Szélesség 1300 mm

Magasság 800 mm



Normál teherbírású sín

	Fiókok száma	Mélység 650 mm Cikkszám	Mélység 750 mm Cikkszám
A	4	40022105.**V	40030079.**V
B	5	40022107.**V	40030007.**V
C	6	40022109.**V	40030071.**V

1 2 3 4 5 OK választható cubioPIN-nel – további információk az 54. oldalon

12602053.90M

Nagy teherbírású sín

	Fiókok száma	Mélység 650 mm Cikkszám	Mélység 750 mm Cikkszám
A	4	40022106.**V	40030080.**V
B	5	40022108.**V	40030008.**V
C	6	40022110.**V	40030072.**V

1 2 3 4 5 OK választható cubioPIN-nel – további információk az 54. oldalon

12602053.90M



cubio | Fiókos szekrények Szélesség 1300 mm

Magasság 900 mm



Normál teherbírású sín

	Fiókok száma	Mélység 650 mm Cikkszám	Mélység 750 mm Cikkszám
D	5	40022113.**V	40030083.**V
E	6	40022115.**V	40030085.**V
F	7	40022117.**V	40030087.**V

választható cubioPIN-nel – további információk az 54. oldalon 12602053.90M

Nagy teherbírású sín

	Fiókok száma	Mélység 650 mm Cikkszám	Mélység 750 mm Cikkszám
D	5	40022114.**V	40030084.**V
E	6	40022116.**V	40030086.**V
F	7	40022118.**V	40030088.**V

választható cubioPIN-nel – további információk az 54. oldalon 12602053.90M



Szekrényház:

RAL 7035 – világoszürke

Szekrényfedél, fenék és előlapok: pontos információk a 47. oldalon

.11 RAL 5010 – enciánkék

.16 RAL 7035 – világoszürke

.24 RAL 3004 – bíborvörös

.19 RAL 7016 – antracitszürke

ESD-változatban is

.20 RAL 7035 – világoszürke

cubio | Fiókos szekrények Szélesség 1300 mm

Magasság 1000 mm



Normál teherbírású sín

	Fiókok száma	Mélység 650 mm		Mélység 750 mm	
		Cikkszám		Cikkszám	
G	5	40022121.**V		40030091.**V	
H	6	40022123.**V		40030093.**V	
I	7	40022125.**V		40030015.**V	

választható cubioPIN-nel – további információk az 54. oldalon

12602053.90M

Nagy teherbírású sín

	Fiókok száma	Mélység 650 mm		Mélység 750 mm	
		Cikkszám		Cikkszám	
G	5	40022122.**V		40030092.**V	
H	6	40022124.**V		40030094.**V	
I	7	40022126.**V		40030016.**V	

választható cubioPIN-nel – további információk az 54. oldalon

12602053.90M

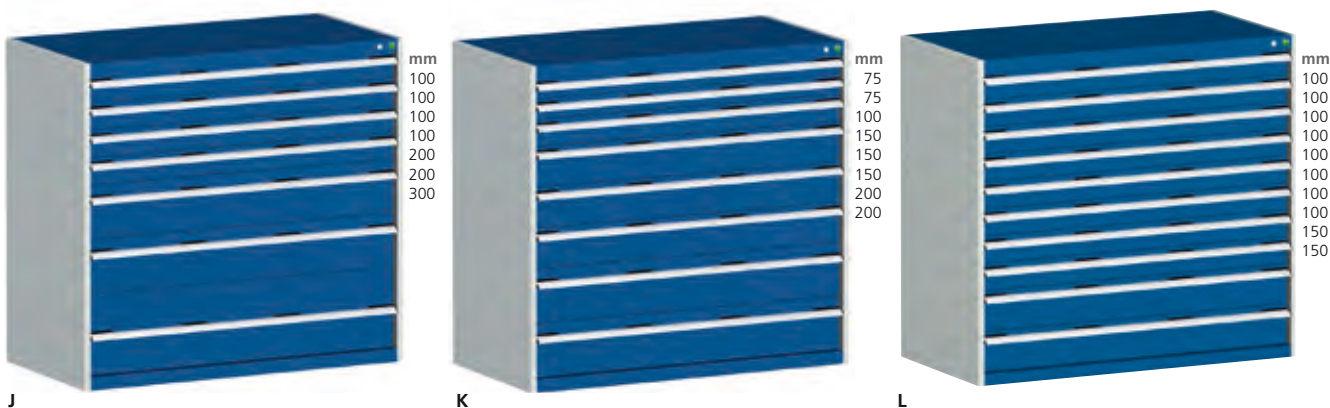

cubio | Fiókos szekrények Szélesség 1300 mm

Magasság 1200 mm

Normál teherbírású sín

	Fiókok száma	Mélység 650 mm Cikkszám	Mélység 750 mm Cikkszám
J	7	40022127.**V	40030073.**V
K	8	40022129.**V	40030021.**V
L	10	40022131.**V	40030025.**V

választható cubioPIN-nel – további információk az 54. oldalon
 12602053.90M

Nagy teherbírású sín

	Fiókok száma	Mélység 650 mm Cikkszám	Mélység 750 mm Cikkszám
J	7	40022128.**V	40030074.**V
K	8	40022130.**V	40030022.**V
L	10	40022132.**V	40030026.**V

választható cubioPIN-nel – további információk az 54. oldalon
 12602053.90M

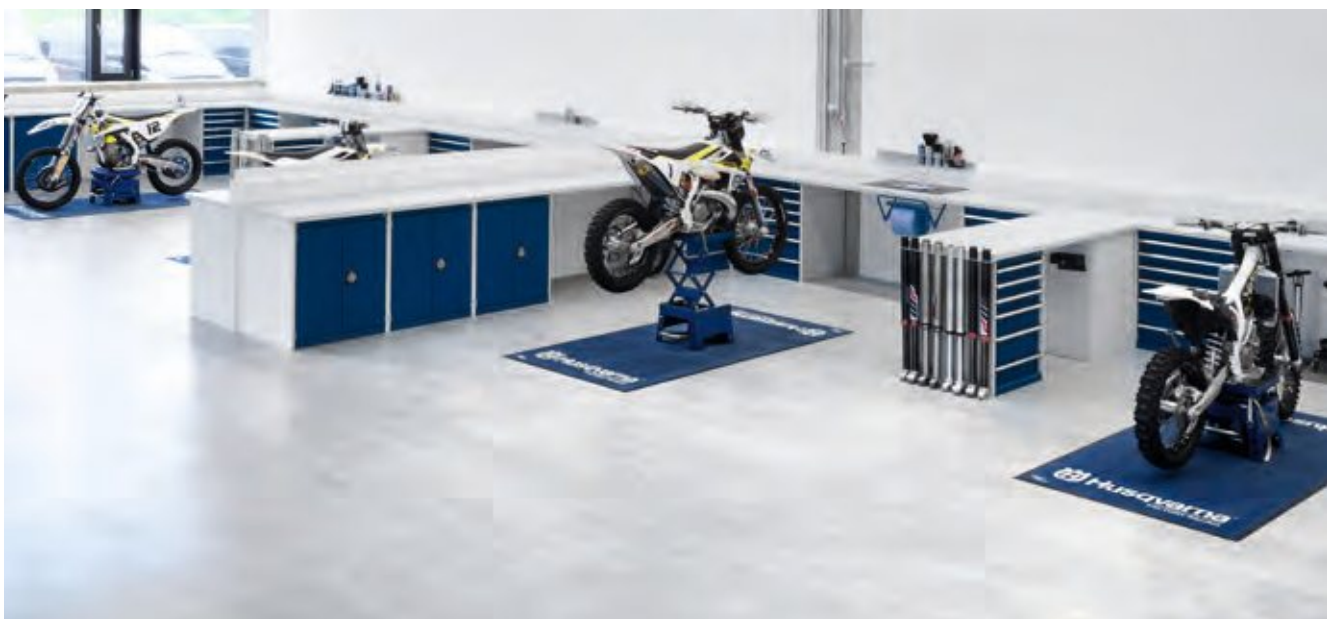
Szekrényház:

RAL 7035 – világosszürke

Szekrényfedél, fenék és előlapok: pontos információk a 47. oldalon

RAL 5010 – enciánkék RAL 7035 – világosszürke RAL 3004 – bíborvörös RAL 7016 – antracitszürke

ESD-változatban is

RAL 7035 – világosszürke

cubio | **Fiókos szekrények** Szélesség 1300 mm

Magasság 1600 mm



M



N

Normál teherbírású sín

	Fiókok száma	Mélység 650 mm		Mélység 750 mm	
		Cikkszám		Cikkszám	
M	9	40022133.**V		40030075.**V	
N	11	40022135.**V		40030029.**V	

választható cubioPIN-nel – további információk az 54. oldalon

12602053.90M

Nagy teherbírású sín

	Fiókok száma	Mélység 650 mm		Mélység 750 mm	
		Cikkszám		Cikkszám	
M	9	40022134.**V		40030076.**V	
N	11	40022136.**V		40030030.**V	

választható cubioPIN-nel – további információk az 54. oldalon

12602053.90M



Hulladék tároló



- elfordítható csapóajtó az újrahasznosítható anyag fiókja felett
- teljesen kihúzható horganyzott fiókkal
- hátfal horonynyomással a szellőzés érdekében
- nagy teherbírású sín 200 kg teherbírással
- fiók 1-3 integrált, kivethető alumínium hulladéktartóval, oldalán fogantyúval

Méret Szé x Mé x Ma mm	Tartálytér fogat literben	Cikkszám	
650 x 650 x 900	1x 116	40019172.**V	
800 x 650 x 900	2x 74	40020158.**V	
1050 x 650 x 900	3x 67	40021247.**V	
1300 x 650 x 900	2x 74, 1x 116	40022151.**V	



Szekrényház:

RAL 7035 – világosszürke

Szekrényfedél, fenék és előlapok: pontos információk a 47. oldalon

RAL 5010 – enciánkék .11

RAL 7035 – világosszürke .16

RAL 3004 – bíborvörös .24

RAL 7016 – antracitszürke .19

ESD-változatban is

RAL 7035 – világosszürke .20

Szerelőszekrény 125mm-es satuval és magasságállító szerkezettel



- magasságállító szerkezettel
- edzett pofák és üllő
- állítható magasság 240 mm
- satu 125 mm pofaszélesség, max. fesztávolság 120 mm, max. 3" átmérőjű csövekhez
- használaton kívül a satu becsukható a szárnyasajtó mögé
- 275mm-es fiókkal

Info

A szekrényt két másik cubio szekrény közé, egy munkalap alá vagy a padlóhoz rögzíteni kell!

Méreték Szé x Mé x Ma mm	Kivitel	Munkamagasság min. - max. mm	Cikkszám	
400 x 650 x 900	mag.áll.szerkezet és satu	1150 - 1320	40017100.**V	



Fiókos szekrény egyenkénti fiókszárrel



- fiókok zárása egyenként külön biztonságként a központi zár mellett
- ideális oktatóműhelyekben, nagy értékű szerszámok vagy személyes kellékek tárolására
- különböző zárbetétek
- zárberendezés választható
- a fiókszintek közötti elválasztó lemezek megakadályozzák az átnyúlást egy nyitott fiók felől az alatta lévő zárt fiókba
- csak 100 mm fiókmagasság felett



Kép	Megnevezés	Kivitel	Cikkszám
A	egyenkénti fiókszár fiókonként	különböző zárbetétek	12602048.10M
	Megnevezés	R.méret Szé x Mé mm	Cikkszám
B	védelem egyenkénti fiókszárashoz	525 x 525	42104003.51M
		525 x 650	42104004.51M
		650 x 650	42104007.51M

cubio | Guruló fiókos szekrények Szélesség 525/650 mm

Guruló fiókos szekrények

- teherbírás a szekrény saját súlyával együtt: 300 kg, a 800/1050 x 650 mm kivételével: 600 kg
- integrált egyenkénti fiókbiztosítás
- mechanikus központi zárrendszer
- max. terhelés fiókonként: 50 kg
- 2 db bolygókerék fékkel, 2 db fix kerék
- szállításnál a kerekek és tolófogantyú már felszerelve
- legurulgátló fedél, gumiszőnyeggel

Szélesség 525 mm



Normál teherbírású sín

	Fiókok száma	Magasság mm	Mélység 525 mm Fogantyú elől Cikkszám	Mélység 650 mm Fogantyú elől Cikkszám
A	4	780	40402109.**V	40402111.**V
B	5	880	40402106.**V	40402113.**V
C	5	980	40402019.**V	

1 2 3 4 5 OK választható cubioPIN-nel – további információk az 54. oldalon

12602053.90M

Szélesség 650 mm



Normál teherbírású sín

	Fiókok száma	Magasság mm	Mélység 525 mm Fogantyú oldalt Cikkszám	Mélység 650 mm Fogantyú elől Cikkszám
D	4	780	40402115.**V	40402023.**V
E	5	880	40402117.**V	40402122.**V
F	5	980	40402119.**V	40402033.**V

1 2 3 4 5 OK választható cubioPIN-nel – további információk az 54. oldalon

12602053.90M

cubio | Guruló fiókos szekrények Szélesség 800/1050 mm

Szélesség 800 mm

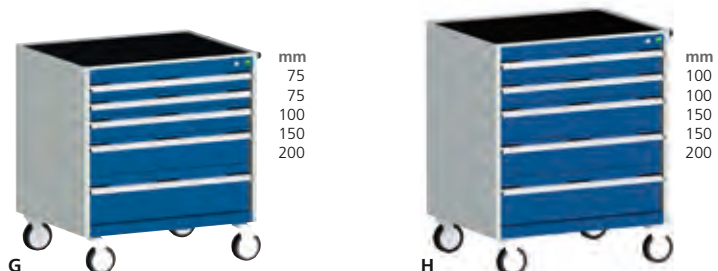

Normál teherbírású sín

	Fiókok száma	Magasság mm	Mélység 525 mm Fogantyú oldalt Cikkszám	Mélység 650 mm Fogantyú oldalt Cikkszám
G	5	880	40402102.**V	40402104.**V
H	5	980	40402047.**V	40402059.**V

választható cubioPIN-nel – további információk az 54. oldalon 12602053.90M

Szélesség 1050 mm

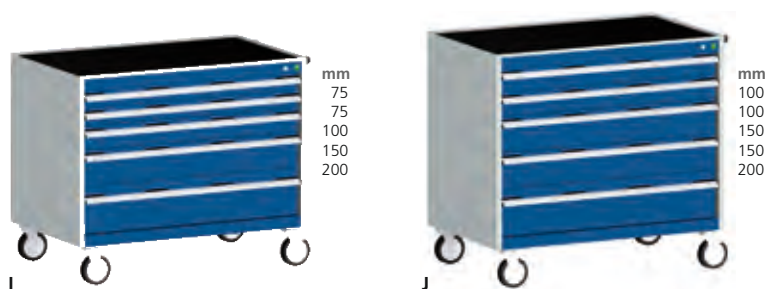

Normál teherbírású sín

	Fiókok száma	Magasság mm	Mélység 650 mm Fogantyú oldalt Cikkszám
I	5	880	40402130.**V
J	5	980	40402075.**V

választható cubioPIN-nel – további információk az 54. oldalon 12602053.90M



Szekrényház:

Szekrényfedél, fenék és előlapok: pontos információk a 47. oldalon

ESD-változatban is

.11 .16 .24 .19 .20
 RAL 7035 – világosszürke RAL 5010 – enciánkék RAL 7035 – világosszürke RAL 3004 – bíborvörös RAL 7016 – antracitszürke RAL 7035 – világosszürke

cubio Fiókelosztók



minden cubio fiókhhoz | professzionális munkahelyszervezés |
szisztematikus rend, a keresésre fordított idő csökkentéséért |
feliratozás Microsoft®-Word® dokumentumsablon segítségével



Tárolódobozok

- anyag: polisztirol (PS), ütésálló műanyag
- szín: acélszürke (RAL 7011)
- ESD változatban is elérhető
- lekerekített sarkok az apró anyagok könnyű kivételéért
- címketartóval feliratozási lehetőség



Kompakt vályúk

- anyag: ABS, ütésálló műanyag
- szín: acélszürke (RAL 7011)
- ESD változatban is elérhető
- egyedi felosztás 15 mm-es raszterben, elosztólemezekkel
- kompakt vályúk magassága: 28 mm

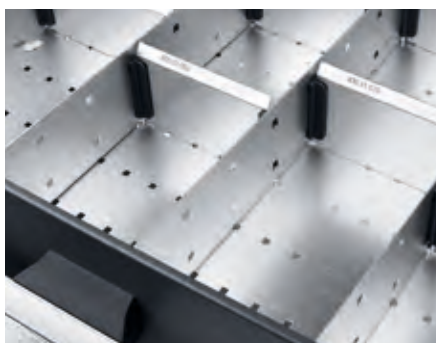

Elválasztók és elosztólemezek

- horganyzott acéllemezről
- feliratozó készlettel feliratozási lehetőség
- csendes járású műanyag akasztók



Elosztó elemek

- szivacsbetétek és csúszásgátló szőnyegek
- maró tartók és egyéb szerszámok számára

cubio | Elválasztó és elosztó szortimentek Szélesség 525 mm

Elválasztó és elosztó szortimentek

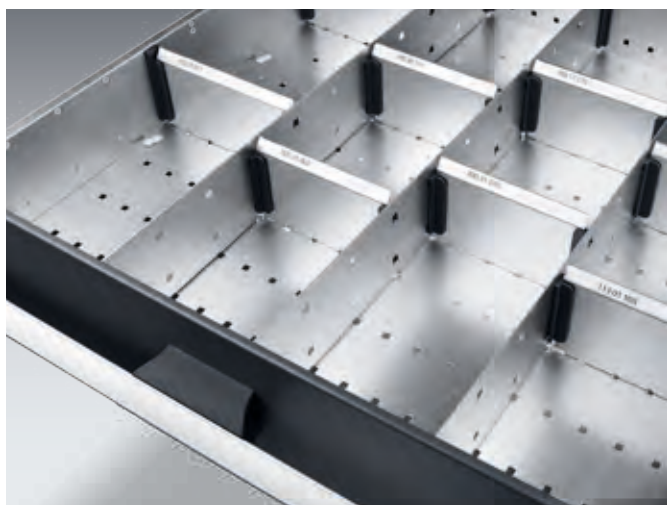

- fiókok egyedi belső elosztására
- tovább bővíthető
- opcionálisan címkézhető elválasztólemezek
- anyag: horganyzott acéllemez
- műanyag rögzítőekkel

Info alkalmas 2015/03-tól gyártott fiókokhoz, négyzet alakú lyukasztással

Szekrénymélység 525 mm

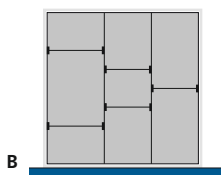
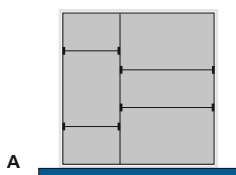

	Elválasztók darabszáma	Elosztók darabszáma	Fiókelőlap-magassághoz mm	Elosztólemez magassága mm	Cikkszám	
A	1	4	75	52	43020622.51	
			100/125	77	43020624.51	
			150-től	127	43020626.51	
B	2	5	75	52	43020623.51	
			100/125	77	43020625.51	
			150-től	127	43020627.51	

Szekrénymélység 650 mm

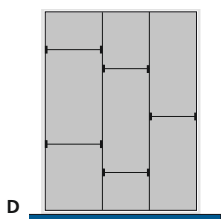
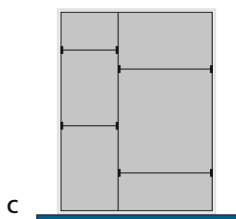

	Elválasztók darabszáma	Elosztók darabszáma	Fiókelőlap-magassághoz mm	Elosztólemez magassága mm	Cikkszám	
C	1	4	75	52	43020628.51	
			100/125	77	43020630.51	
			150-től	127	43020632.51	
D	2	5	75	52	43020629.51	
			100/125	77	43020631.51	
			150-től	127	43020633.51	

cubio | Elválasztó és elosztó szortimentek Szélesség 650 mm

Szekrénymélység 525 mm

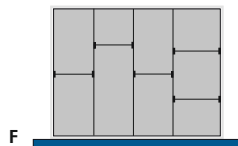
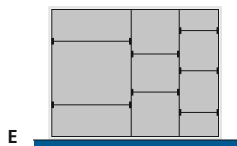

	Elválasztók darabszáma	Elosztók darabszáma	Fiókelőlap-magassághoz mm	Elosztólemez magassága mm	Cikkszám	
E	2	7	75	52	43020634.51	
			100/125	77	43020636.51	
			150-től	127	43020638.51	
F	3	5	75	52	43020635.51	
			100/125	77	43020637.51	
			150-től	127	43020639.51	

Szekrénymélység 650 mm

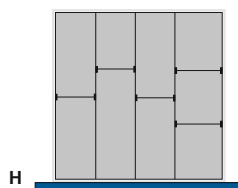
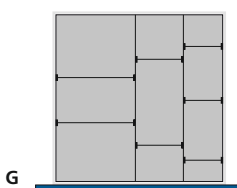

	Elválasztók darabszáma	Elosztók darabszáma	Fiókelőlap-magassághoz mm	Elosztólemez magassága mm	Cikkszám	
G	2	7	75	52	43020640.51	
			100/125	77	43020642.51	
			150-től	127	43020644.51	
H	3	5	75	52	43020641.51	
			100/125	77	43020643.51	
			150-től	127	43020645.51	



cubio | Elválasztó és elosztó szortimentek Szélesség 800 mm

Szekrénymélység 525 mm

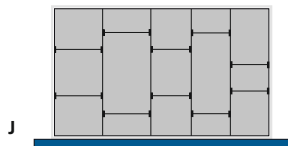
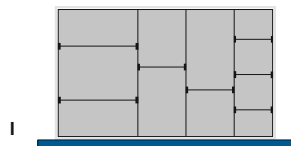

	Elválasztók darabszáma	Elosztók darabszáma	Fiókelőlap-magassághoz mm	Elosztólemez magassága mm	Cikkszám	
I	3	7	75	52	43020652.51	
			100/125	77	43020654.51	
			150-től	127	43020656.51	
J	4	10	75	52	43020653.51	
			100/125	77	43020655.51	
			150-től	127	43020657.51	

Szekrénymélység 650 mm

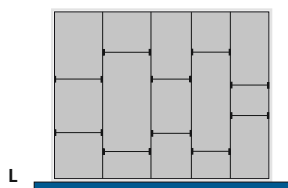
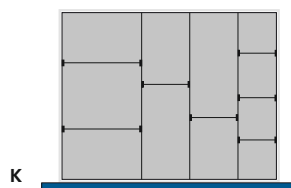

	Elválasztók darabszáma	Elosztók darabszáma	Fiókelőlap-magassághoz mm	Elosztólemez magassága mm	Cikkszám	
K	3	7	75	52	43020658.51	
			100/125	77	43020660.51	
			150-től	127	43020662.51	
L	4	10	75	52	43020659.51	
			100/125	77	43020661.51	
			150-től	127	43020663.51	

Szekrénymélység 750 mm

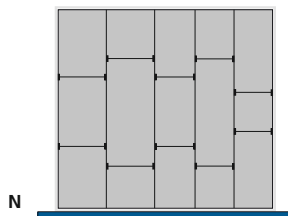
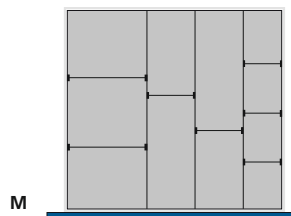

	Elválasztók darabszáma	Elosztók darabszáma	Fiókelőlap-magassághoz mm	Elosztólemez magassága mm	Cikkszám	
M	3	7	75	52	43020664.51	
			100/125	77	43020666.51	
			150-től	127	43020668.51	
N	4	10	75	52	43020665.51	
			100/125	77	43020667.51	
			150-től	127	43020669.51	

cubio | Elválasztó és elosztó szortimentek Szélesség 1050 mm

Szekrénymélység 650 mm

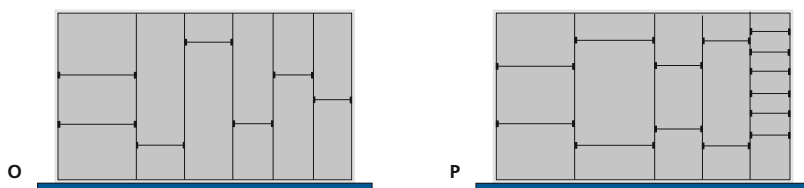

Elválasztók darabszáma	Elosztók darabszáma	Fiókelőlap-magassághoz mm	Elosztólemez magassága mm	Cikkszám	
O 5	7	75	52	43020676.51	
		100/125	77	43020678.51	
		150-től	127	43020680.51	
P 4	14	75	52	43020677.51	
		100/125	77	43020679.51	
		150-től	127	43020681.51	

Szekrénymélység 750 mm

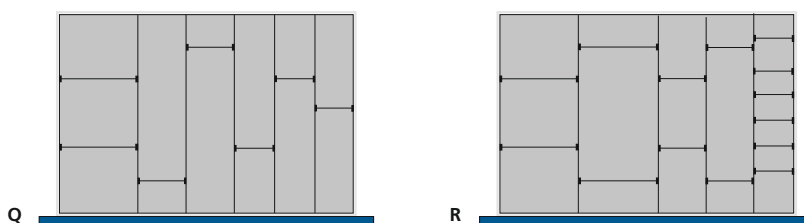

Elválasztók darabszáma	Elosztók darabszáma	Fiókelőlap-magassághoz mm	Elosztólemez magassága mm	Cikkszám	
Q 5	7	75	52	43020682.51	
		100/125	77	43020684.51	
		150-től	127	43020686.51	
R 4	14	75	52	43020683.51	
		100/125	77	43020685.51	
		150-től	127	43020687.51	



cubio | Elválasztó és elosztó szortimentek Szélesség 1300 mm

Szekrénymélység 650 mm

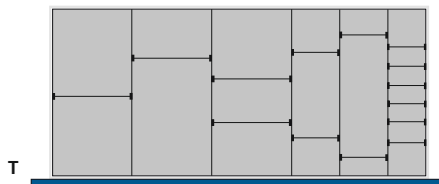
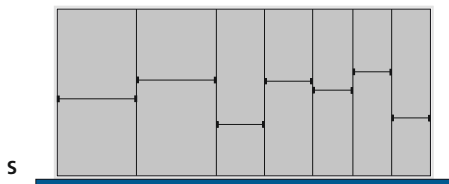

	Elválasztók darabszáma	Elosztók darabszáma	Fiókelőlap-magassághoz mm	Elosztólemez magassága mm	Cikkszám	
S	6	7	75	52	43020694.51	
			100/125	77	43020696.51	
			150-től	127	43020698.51	
T	5	14	75	52	43020695.51	
			100/125	77	43020697.51	
			150-től	127	43020699.51	

Szekrénymélység 750 mm

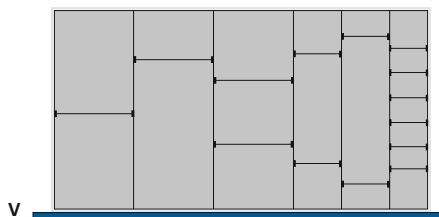
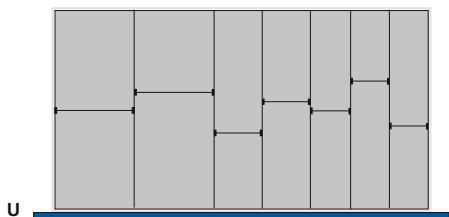

	Elválasztók darabszáma	Elosztók darabszáma	Fiókelőlap-magassághoz mm	Elosztólemez magassága mm	Cikkszám	
U	6	7	75	52	43020700.51	
			100/125	77	43020702.51	
			150-től	127	43020704.51	
V	5	14	75	52	43020701.51	
			100/125	77	43020703.51	
			150-től	127	43020705.51	

Elválasztók



- elválasztók a fiók hosszában történő elosztására, raszter: 25 mm
- csomagolási egység: 3 darab
- rögzítővel együtt
- anyag: horganyzott acéllemez

Info alkalmas 2015/03-tól gyártott fiókokhoz, négyzet alakú lyukasztással

Mélységhez	Fiókelőlap-magassághoz		Fiókelőlap-magassághoz		Fiókelőlap-magassághoz	
	75 mm		100/125 mm		150 mm-től	
525 mm	43001013.51		43001016.51		43001019.51	
650 mm	43001014.51		43001017.51		43001020.51	
750 mm	43001015.51		43001018.51		43001021.51	

Elosztólemezek a szortimentek kiegészítésére



- elosztólemez készlet a fiók keresztben történő elosztására
- raszter 50 mm
- rögzítőekkel
- anyag: horganyzott acéllemez

Info alkalmas 2015/03-tól gyártott fiókokhoz, négyzet alakú lyukasztással

Elosztólemez készlet a szortimentek kiegészítésére

Elosztók darabszáma	Elosztólemezek darabszáma			Fiókelőlap magassága mm	Elosztólemezek magassága mm	Cikkszám
	125 mm	150 mm	250 mm			
7	3	2	2	75	52	43002074.51
				100	77	43002075.51
				150	127	43002076.51

Feliratozó készlet elosztólemezekhez

Feliratozó készlet darabszáma	Felirat tartó darabszáma			Feliratozó készlet magassága mm	Cikkszám
	125 mm	150 mm	250 mm		
10 db A4-es 40db / iv (400db)	3	2	2	7	43020707

Elosztólemezek csomagolási egységekben a szortimentek kiegészítésére

Elosztólemez szélessége mm	Csom. egys.	Fiókelőlap-magassághoz mm	Elosztólemez magassága mm	Cikkszám
50	5	75	52	43002044.51
		100/125	77	43002054.51
		150-től	127	43002064.51
75	5	75	52	43002045.51
		100/125	77	43002055.51
		150-től	127	43002065.51
100	5	75	52	43002046.51
		100/125	77	43002056.51
		150-től	127	43002066.51
125	5	75	52	43002047.51
		100/125	77	43002057.51
		150-től	127	43002067.51
150	5	75	52	43002048.51
		100/125	77	43002058.51
		150-től	127	43002068.51
175	5	75	52	43002049.51
		100/125	77	43002059.51
		150-től	127	43002069.51
200	5	75	52	43002050.51
		100/125	77	43002060.51
		150-től	127	43002070.51
250	5	75	52	43002051.51
		100/125	77	43002061.51
		150-től	127	43002071.51
300	5	75	52	43002052.51
		100/125	77	43002062.51
		150-től	127	43002072.51
350	5	75	52	43002053.51
		100/125	77	43002063.51
		150-től	127	43002073.51

cubio | Tárolódoboz szortimentek Szélesség 525 mm

Tárolódoboz szortimentek



- műanyag dobozok a fiókok egyedi belső elosztására
- lekerekített sarkok az apró anyagok könnyű kivételéért
- címketartóval feliratozási lehetőség
- anyag: ütésálló polisztirol (PS)
- szín: acélszürke (RAL 7011)
- ESD változatban is elérhető

Szekrénymélység 525 mm

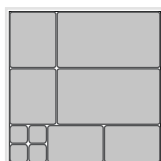

A

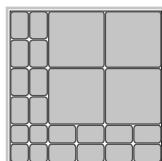

B

	Tárolódobozok darabszáma mm						Fiókelőlap- mag.-hoz mm	Tárolódobozok magassága mm	Cikkszám		
	50 x 50	50 x 75	75 x 75	100 x 150	125 x 150	150 x 150					275 x 150
A	4	–	–	2	2	–	2	75-től	50	43020458	
								100-től	75	43020486	
B	4	16	–	–	–	4	–	75-től	50	43020106	
								100-től	75	43020157	

Szekrénymélység 650 mm

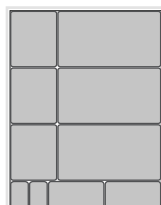

C

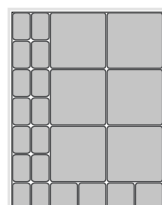

D

	Tárolódobozok darabszáma mm						Fiókelőlap- mag.-hoz mm	Tárolódobozok magassága mm	Cikkszám		
	50 x 50	50 x 75	75 x 75	75 x 150	125 x 150	150 x 150					275 x 150
C	–	2	–	2	3	–	3	75-től	50	43020460	
								100-től	75	43020488	
D	–	14	4	–	–	6	–	75-től	50	43020109	
								100-től	75	43020160	

cubio | Tárolódoboz szortimentek Szélesség 650 mm

Szekrénymélység 525 mm



	Tárolódobozok darabszáma mm							Fiókelőlap- mag.-hoz mm	Tárolódobozok magassága mm	Cikkszám	
	50 x 50	50 x 75	75 x 75	75 x 150	125 x 150	150 x 150	275 x 150				
E	-	2	-	2	3	-	3	75-től	50	43020462	
								100-től	75	43020490	
F	-	14	4	-	-	6	-	75-től	50	43020115	
								100-től	75	43020166	

Szekrénymélység 650 mm

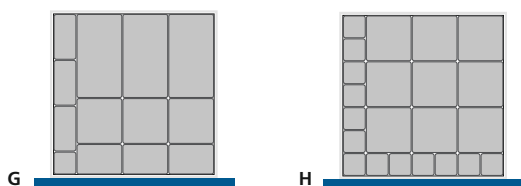

	Tárolódobozok darabszáma mm							Fiókelőlap- mag.-hoz mm	Tárolódobozok magassága mm	Cikkszám	
	50 x 50	50 x 75	75 x 75	75 x 150	100 x 150	150 x 150	275 x 150				
G	-	-	1	3	3	3	3	75-től	50	43020464	
								100-től	75	43020492	
H	-	-	13	-	-	9	-	75-től	50	43020118	
								100-től	75	43020169	



cubio | Tárolódoboz szortimentek Szélesség 800 mm

Szekrénymélység 525 mm

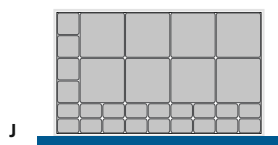
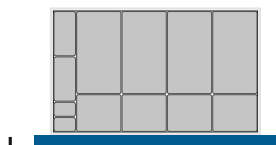

	Tárolódobozok darabszáma mm							Fiókelőlap- mag.-hoz mm	Tárolódobozok magassága mm	Cikkszám	
	50 x 50	50 x 75	75 x 75	75 x 150	125 x 150	150 x 150	275 x 150				
I	-	2	-	2	4	-	4	75-től	50	43020468	
								100-től	75	43020496	
J	-	18	4	-	-	8	-	75-től	50	43020124	
								100-től	75	43020175	

Szekrénymélység 650 mm

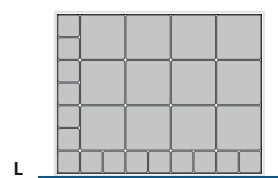
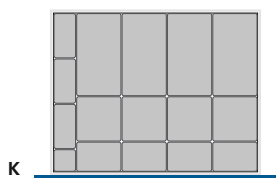

	Tárolódobozok darabszáma mm							Fiókelőlap- mag.-hoz mm	Tárolódobozok magassága mm	Cikkszám	
	50 x 50	50 x 75	75 x 75	75 x 150	100 x 150	150 x 150	275 x 150				
K	-	-	1	3	4	4	4	75-től	50	43020470	
								100-től	75	43020498	
L	-	-	15	-	-	12	-	75-től	50	43020127	
								100-től	75	43020178	

Szekrénymélység 750 mm

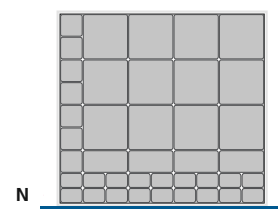
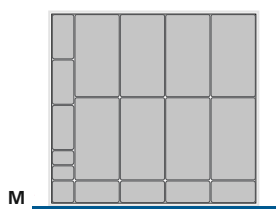

	Tárolódobozok darabszáma mm							Fiókelőlap- mag.-hoz mm	Tárolódobozok magassága mm	Cikkszám	
	50 x 50	50 x 75	75 x 75	75 x 150	100 x 150	150 x 150	275 x 150				
M	-	2	1	7	-	-	8	75-től	50	43020472	
								100-től	75	43020500	
N	-	18	7	4	-	12	-	75-től	50	43020130	
								100-től	75	43020181	

cubio | Tárolódoboz szortimentek Szélesség 1050 mm

Szekrénymélység 650 mm

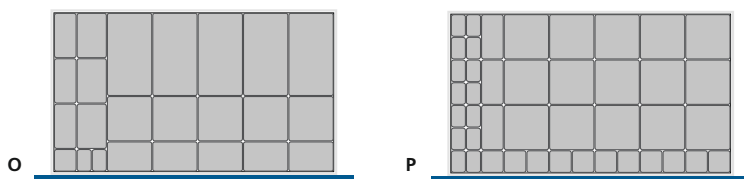

	Tárolódobozok darabszáma mm							Fiókelőlap- mag.-hoz mm	Tárolódobozok magassága mm	Cikkszám
	50 x 50	50 x 75	75 x 75	75 x 150	100 x 150	150 x 150	275 x 150			
O	-	2	1	3	8	5	5	75-től	50	43020476
								100-től	75	43020504
P	-	14	11	3	-	15	-	75-től	50	43020136
								100-től	75	43020187

Szekrénymélység 750 mm

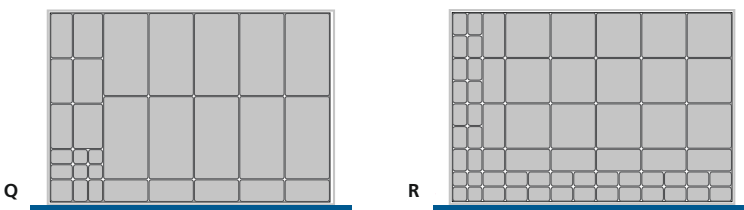

	Tárolódobozok darabszáma mm							Fiókelőlap- mag.-hoz mm	Tárolódobozok magassága mm	Cikkszám
	50 x 50	50 x 75	75 x 75	75 x 150	100 x 150	150 x 150	275 x 150			
Q	4	4	1	8	3	-	10	75-től	50	43020478
								100-től	75	43020506
R	4	36	1	8	-	15	-	75-től	50	43020139
								100-től	75	43020190



cubio | Tárolódoboz szortimentek Szélesség 1300 mm

Szekrénymélység 650 mm

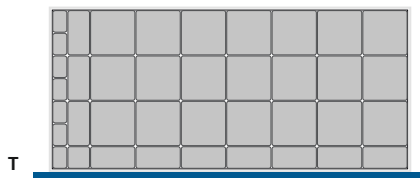
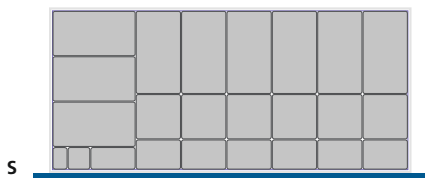

	Tárolódobozok darabszáma mm							Fiókelőlap- mag.-hoz mm	Tárolódobozok magassága mm	Cikkszám	
	50 x 50	50 x 75	75 x 75	75 x 150	100 x 150	150 x 150	275 x 150				
S	–	1	1	1	6	6	9	75-től	50	43020482	
								100-tól	75	43020510	
T	–	7	1	10	–	21	–	75-től	50	43020145	
								100-tól	75	43020196	

Szekrénymélység 750 mm

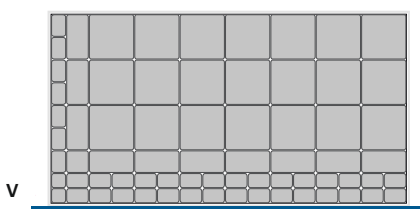
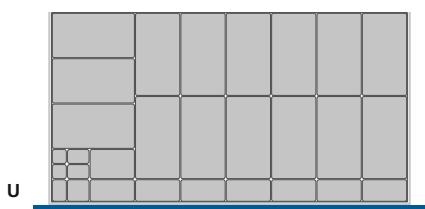

	Tárolódobozok darabszáma mm							Fiókelőlap- mag.-hoz mm	Tárolódobozok magassága mm	Cikkszám	
	50 x 50	50 x 75	75 x 75	75 x 150	100 x 150	150 x 150	275 x 150				
U	2	3	1	7	1	–	15	75-től	50	43020484	
								100-tól	75	43020512	
V	2	37	1	10	–	21	–	75-től	50	43020148	
								100-tól	75	43020199	

cubio | Feliratozó készlet tárolódobozokhoz

Feliratozó készlet tárolódobozokhoz



- 30 címketartó átlátszó műanyagból
- 10 lap perforált A4-es ív egyenként 40 feliratozó sávval

Info dokumentumsablon a feliratozáshoz letölthető a www.bott.hu/letöltések oldalról

Sávok darabszáma	Felirat tartó	Sáv magassága mm	Cikkszám	
10 db A4-es lap, 40db / ív	30	7	43020003	



cubio | Kompakt vályú szortimentek Szélesség 525/650 mm

Kompakt vályú szortimentek



- kompakt vályúk a fiókok egyedi belső elosztására
- egyedi elosztás 15 mm-es raszterben, elosztólemezekkel
- anyag: ütészálló ABS műanyag
- szín: acélszürke (RAL 7011)
- optimális fiókbelső kihasználás
- ESD változatban is elérhető

Szekrényméret szélesség 525 x mélység 525/650 mm

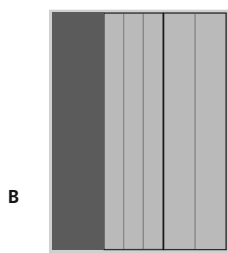
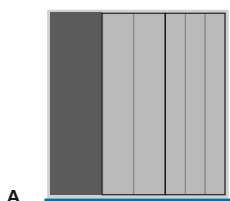

	Kompakt vályúk db-száma, vályúszélesség mm			Elosztólemezek db-száma, vályúszélesség mm			Tároló-mélyedés	Cikkszám
	70	45	33	70	45	33		
A	2	3	–	4	6	–	1	43020004
B	2	3	–	6	9	–	1	43020019

Szekrényméret szélesség 650 x mélység 525/650 mm

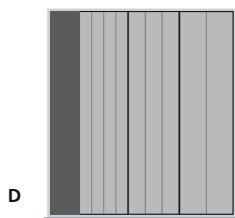
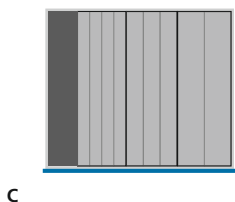

	Kompakt vályúk db-száma, vályúszélesség mm			Elosztólemezek db-száma, vályúszélesség mm			Tároló-mélyedés	Cikkszám
	70	45	33	70	45	33		
C	2	3	4	4	6	8	1	43020007
D	2	3	4	6	9	12	1	43020022

cubio | Kompakt vályú szortimentek Szélesség 800/1050/1300 mm

Szekrényméret szélesség 800 x mélység 525/650/750 mm

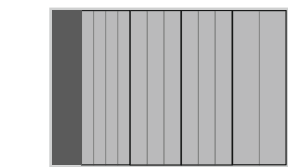

E

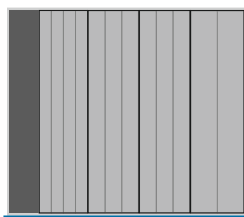

F

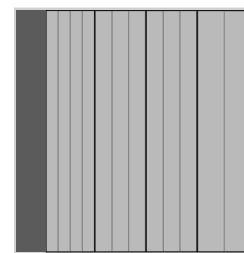

G

	Kompakt vályúk db-száma, vályúszélesség mm			Elosztólemezek db-száma, vályúszélesség mm			Tároló-mélyedés	Cikkszám	
	70	45	33	70	45	33			
E	2	6	4	4	12	8	1	43020010	
F	2	6	4	6	18	12	1	43020025	
G	2	6	4	8	24	16	1	43020040	

Szekrényméret szélesség 1050 x mélység 650/750 mm

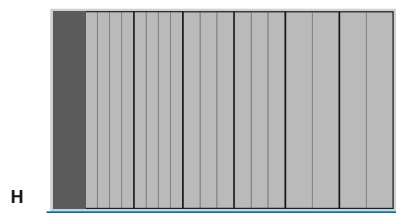

H



I

	Kompakt vályúk db-száma, vályúszélesség mm			Elosztólemezek db-száma, vályúszélesség mm			Tároló-mélyedés	Cikkszám	
	70	45	33	70	45	33			
H	4	6	8	12	18	24	1	43020028	
I	4	6	8	16	24	32	1	43020043	

Szekrényméret szélesség 1300 x mélység 650/750 mm

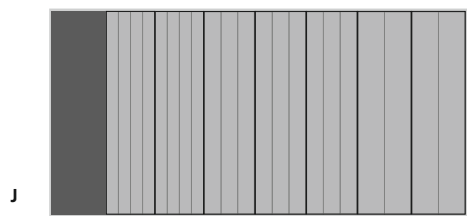

J

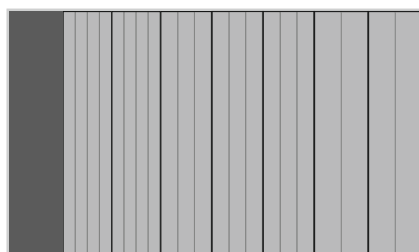

K

	Kompakt vályúk db-száma, vályúszélesség mm			Elosztólemezek db-száma, vályúszélesség mm			Tároló-mélyedés	Cikkszám	
	70	45	33	70	45	33			
J	4	9	8	12	27	24	1	43020031	
K	4	9	8	16	36	36	1	43020046	

cubio | Kompakt vályú kiegészítők

Elosztólemezek kompakt vályúkhöz

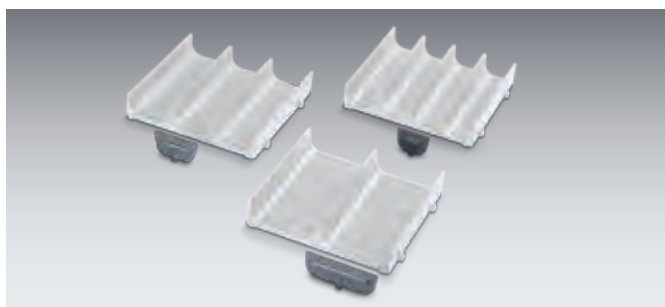

- kompakt vályúk belső elosztására
- anyag: ütésálló ABS
- szín: acélszürke (RAL 7011)

Elosztólemezek vályúszélesség mm	Csom. egys.	Cikkszám	Cikkszám ESD
33	20	13002295	13002298
45	20	13002294	13002297
70	20	13002293	13002296

Szivacsbetét egyedi elosztáshoz, kézi kivágásra



- szerszámok áttekinthető elrendezése
- a tárolási helyek és tartalmak egyszeri meghatározása
- a hiányzó darabok azonnal feltűnnek
- a kivágásokat kereskedelemben kapható vágószerszámokkal, vagy vágókészlettel egyszerű mozdulatokkal a felhasználó méretpontosan elkészítheti
- más fiókmérethez levágással vagy több szivacs elhelyezésével hozzáigazítható
- teleszkópos fióksínnel kombinálva tökéletes használat
- anyag/szín:
alátét: PE, 5 mm vastag / piros
betét: PE 35, 22 mm vastag / fekete
- tulajdonságok: PE 35 laminált, hőálló 112 °C-ig, nem éghető, olajra, benzinre és tisztítószerre nem érzékeny, környezetbarát
- vágókéssel

Rendszerméret Szé x Mé mm	Tényleges méretek mm	Cikkszám
525 x 525	400 x 400	13017004.10V
650 x 525	525 x 400	13017005.10V
650 x 650	525 x 525	13017009.10V
800 x 525	675 x 400	13017006.10V
800 x 650	675 x 525	13017002.10V
800 x 750	675 x 625	13017019.10V
1050 x 650	925 x 525	13017010.10V
1050 x 750	925 x 625	13017020.10V
1300 x 650	1175 x 525	13017011.10V
1300 x 750	1175 x 625	13017021.10V

Vágókészlet kézi kivágáshoz tárolókofferrel

- 3 szűrőkés élvédelemmel
1x szélesség 20 mm,
1x szélesség 50 mm,
1x félkör, 20 x 20 x 80 mm
- vágókés
- mérőléc



Méreték	Cikkszám
Szé x Mé x Ma mm	
225 x 170 x 45	13017001.10V

Feliratozó készlet fiókfogantyúra

- 10 db perforált A4-es ív egyenként 12 feliratozó csikkal

Info dokumentumsablon a feliratozáshoz letölthető a www.bott.hu/letöltések oldalról

Csikk darabszáma	Csikk mag. mm	Cikkszám
10 ív / 12 csík	16	43020001

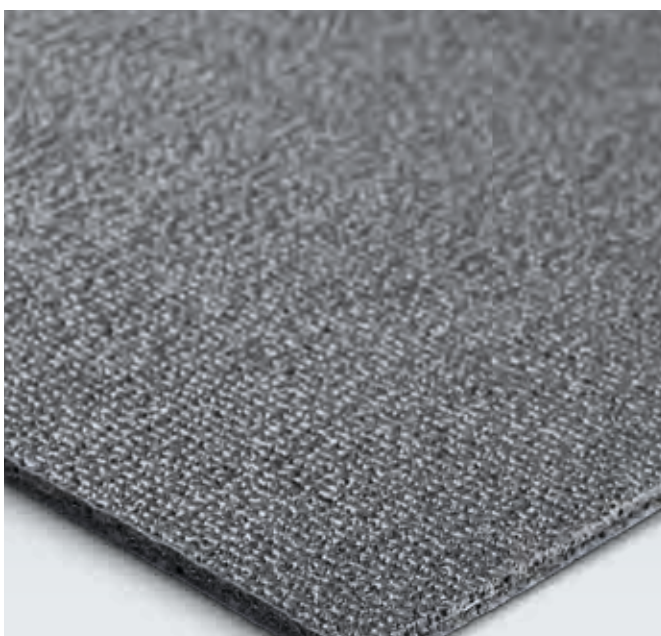
Csúszásgátló szőnyegek fiókokba

- anyag: strapabíró, szakításálló PES üvegszálás szövet kétoldalas PVC-bevonattal
- tulajdonságok: csúszásgátló, strapabíró, olajjal, zsírral szemben ellenálló, 60 °C-ig mosható, nem ellenálló oldószerekkel, benzinnel, gázolajjal és fűtőolajjal szemben

Szélesség mm	Mélység mm	Cikkszám
525	525	41301003
	650	41301005
689	557	41301005
	689	41301006
800	525	41301008
	650	41301009
	750	41301010
1050	689	41301012
	795	41301013
1300	650	41301015
	750	41301016

Rögzítő tüske

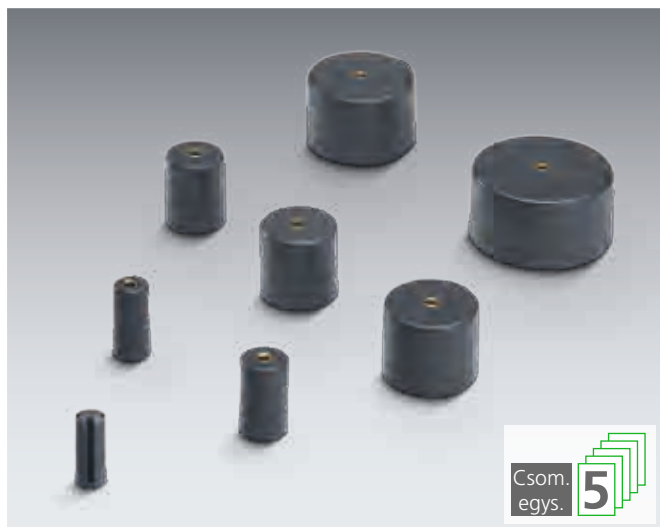

- a rögzítő tüskék egymás felé is lehet csavarozni (kivétel: Ø 10 mm)
- szín: acélszürke (RAL 7011)
- anyag: polisztirol (PS), ütésálló



Ø mm	Magasság mm	Csom. egys.	Cikkszám		
10	23	5	13007017		
13	26	5	13007018		
16	26	5	13007019		
22	26	5	13007020		
27	26	5	13007021		
32	26	5	13007022		
40	26	5	13007023		
50	26	5	13007024		

Csíptetős tartó



- rugalmas műanyag hevederekkel
- szélesség 150 mm, 5 helyyel
szélesség 300 mm, 13 helyyel
- szerszámok és más kellékek elhelyezésére
- anyag:
alaptartó: eloxált alumínium
szorítóhevederek: műanyag
- rögzítőkkal
- szín: fekete

Méretek Szé x Mé x Ma mm	Elhelyezhető	Csom. egys.	Cikkszám		
150 x 30 x 37	5 szerszám	3	13008008		
300 x 30 x 37	13 szerszám	3	13008009		

Tartósarok

- elektromos szerszámok rögzítésére
- anyag: polisztirol (PS), ütésálló műanyag
- rögzítőkkal
- szín: acélszürke (RAL 7011)

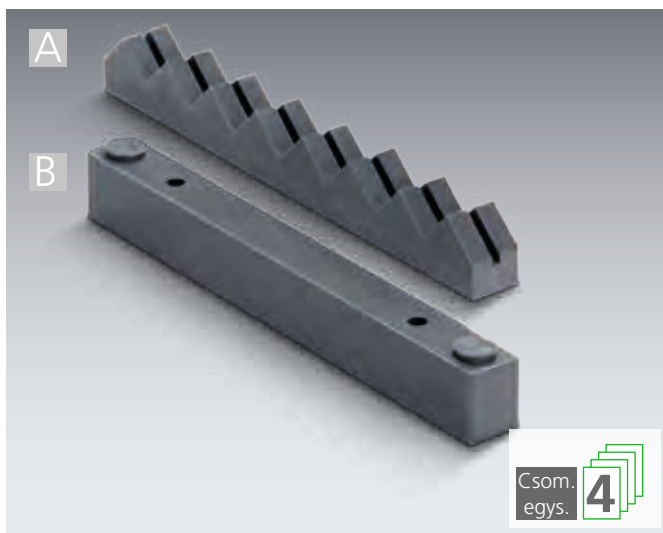

Méreték	Csom. egys.	Cikkszám		
Szé x Mé x Ma mm				
80 x 20 x 60	4	13009008		

Prizmás tartó és magasító prizmás tartóhoz

- műanyag prizmás tartó
- prizmás tartó magasító, amely a prizmás tartó alá szerelhető
- nagyobb kellékek és mérőeszközök elhelyezését teszi lehetővé
- szín: acélszürke (RAL 7011)
- anyag: polisztirol (PS), ütésálló



Prizmás tartó				
Kép	Méreték	Prizmatávolság	Csom. egys.	Cikkszám
	Szé x Mé x Ma mm	mm		
A	160 x 15 x 20	12	4	13006010
A	160 x 15 x 20	20	4	13006011

Magasító prizmás tartóhoz				
Kép		Csom. egys.	Cikkszám	
B: emeli a prizmás tartó magasságát		4	13006012	

cubio Rendszer szekrények



rugalmasan felosztott tárolótér | sokoldalú, professzionális felhasználás |
kompromisszumoktól mentesen robusztus, stabil és hosszú életű



Láda- és koffertárolók

- varioSort, szervízkofer apró kellékek elrendezéséhez
- varioSafe, hordozható ládák járművekbe, helyszíni szerelésnél és műhelyekben
- varioSlide, kihúzható szállítóládák
- bottBox, szabványos anyagtaroló láda a szereléshez és tároláshoz



Belső felszerelés

- belső fiókok és kihúzható tálcák egyedi elrendezésre
- minden fiók teleszkópos fióksínnel, 40 mm túlhúzhatósággal
- nagy teherbírású sín 200 kg, normál teherbírású sín 75 kg terhelhetőséggel
- cubio fiókelosztók
- horganyzott polcok 160 kg teherbírásig



Szekrényház

- teherbírás max. 1,5 tonnáig megerősített profilokkal
- különböző ajtóváltozatok: szárnyas ajtók, szárnyas ajtók ablakokkal, redőny, tolóajtó
- mechanikus zárrendszer 5-stiftes zárbetéttel a zárberendezések választható kialakításáért
- opcionálisan cubioPIN zárrendszerrel



Kiegészítők

- fiókelosztók
- vállfa tartó rúd
- 4 oldalon legurulásgátló csúszásmentes szőnyeggel
- talpazat
- hátfal panelek

cubio a gyakorlatban

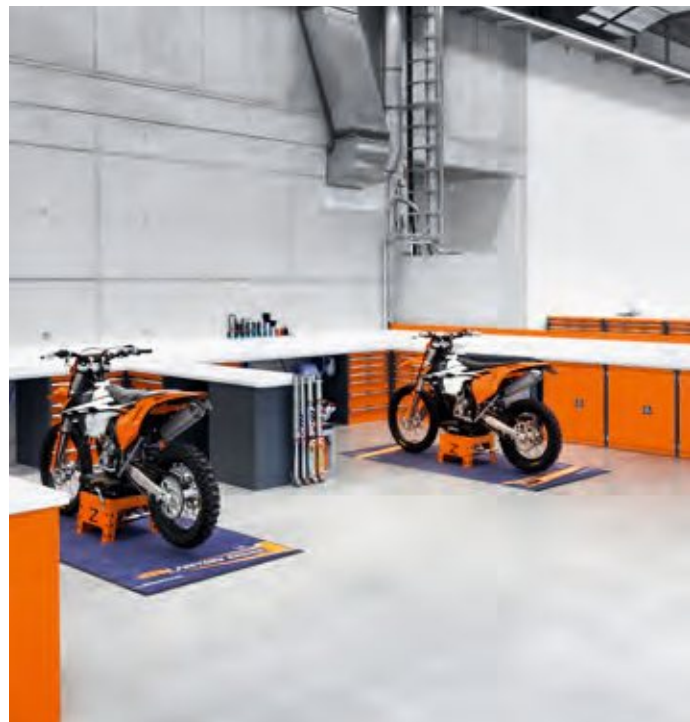

cubio | Rendszerszekrények a gyakorlatban



A hatékony munkafolyamat alapfeltétele a megfelelő környezet. A különböző tevékenységi körök a legkülönfélébb igényeket támasztják a műhelyberendezésekkel szemben is. A cubio rendszerszekrények rugalmasan alakíthatóak és nagy sávban fedik le a felmerült igényeket. Egyedi igényre szabható.

A cubio rendszerszekrények egyedülálló, moduláris alapelvet követnek. Az átgondolt szekrényttestet felszerelhetjük polcokkal, dobozokkal, fiókokkal és ajtókkal. A különböző kiegészítők széles körű kínálata szinte végtelen lehetőséget teremt a tárolóterek gazdaságos kihasználásához.



cubio | Kofferes szekrények a gyakorlatban

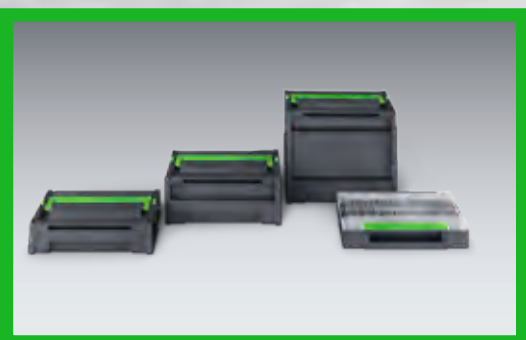

A felszerelések szisztematikus elhelyezése.

Különlegessége a bott koffer-rendszereknek, hogy egyaránt illik a bott vario járműberendezésekbe és a cubio műhelyberendezésekbe is. Polcokon tárolva a kofferek egyszerűen és áttekinthetően elhelyezhetők. Egy pillantás a cubio rendszerszekrénybe elég ahhoz, hogy észrevegyük a szükséges felszerelés már a gépjárműben van vagy még a műhelyben.

cubio | Szekrények kofferrendszerekkel Szélesség 1050 mm

Magasság 2000 mm

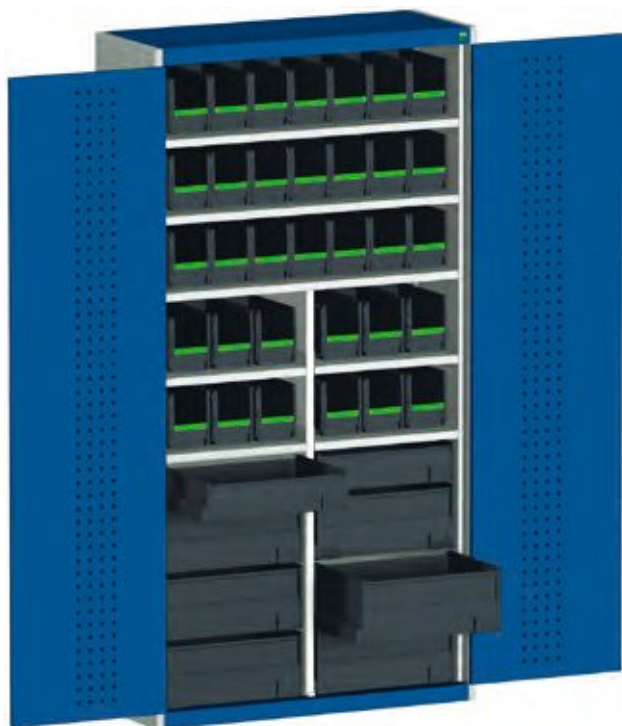

Szé x Mé mm	Cikkszám	
1050 x 400	40032020.**V	
1 2 3 4 5 on cubioPIN-nel – további információk: 129. oldalon		12602063.90M

Felszerelés	
2	szárnyas ajtó perfo lyukasztással
1	közép-válaszfal
4	keskeny polc
3	széles polc
33	bottBox M3 (Sz 130 x M 298 x M 165)
2	varioSlide M 125 mm
6	varioSlide M 200 mm

Info további polcok és polcelosztók a 111. oldalon található

Magasság 2000 mm



Szé x Mé mm	Cikkszám	
1050 x 400	40032021.**V	
1 2 3 4 5 on cubioPIN-nel – további információk: 129. oldalon		12602063.90M

Felszerelés	
2	szárnyas ajtó perfo lyukasztással
1	közép-válaszfal
2	széles polc
2	varioSort 20 tárolódobozzal
8	varioSlide M 125 mm
6	varioSlide M 200 mm

Info további polcok és polcelosztók a 111. oldalon található

Szekrényház:

RAL 7035 – világosszürke

Szekrényfedél, fenék és előlapok: pontos információk a 47. oldalon

.11 RAL 5010 – enciánkék

.16 RAL 7035 – világosszürke

.24 RAL 3004 – bíborvörös

.19 RAL 7016 – antracitszürke

ESD változatban is

.20 RAL 7035 – világosszürke

cubio Rendszer szekrények

cubio | Szekrények kofferrendszerekkel Szélesség 1050 mm

Magasság 2000 mm



Szé x Mé mm	Cikkszám	
1050 x 400	40032019.**V	
1 2 3 4 5 OK cubioPIN-nel – további információk: 129. oldalon	12602063.90M	

Felszerelés	
2	szárnyas ajtó perfo lyukasztással
1	közép-válaszfal
2	széles polc
4	varioSort 20 tárolódobozzal
6	varioSafe M 200 mm
2	varioSafe M 400 mm

Info további polcok és polcelosztók a 111. oldalon található

Magasság 2000 mm



Szé x Mé mm	Cikkszám	
1050 x 400	40032012.**V	
1 2 3 4 5 OK cubioPIN-nel – további információk: 129. oldalon	12602063.90M	

Felszerelés	
1	közép-válaszfal
2	széles polc
12	varioSlide M 200 mm

Info további polcok és polcelosztók a 111. oldalon található

cubio | Szekrények kofferrendszerekkel Szélesség 1050 mm

Magasság 2000 mm

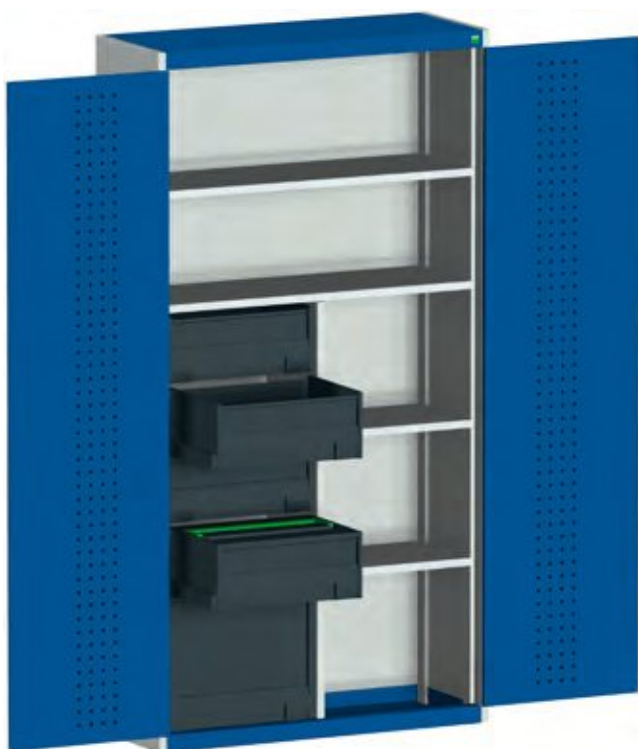

Szé x Mé mm	Cikkszám	
1050 x 400	40032010.**V	
1 2 3 4 5 cs cubioPIN-nel – további információk: 129. oldalon		12602063.90M

Felszerelés	
1	közép-válaszfal
2	keskeny polc
2	széles polc
2	varioSlide M 200 mm
2	varioSafe M 200 mm
1	varioSafe M 400 mm

Info további polcok és polcelosztók a 111. oldalon található

cubio
Rendszer szekrények

Polcok és polcelosztók



- koffer-rendszeres szekrényekbe szerelhető
- terhelhetőség: 75 kg
- anyag: horganyzott acéllemez

Méret Szé x Mé mm	Cikkszám	
525 x 400	42101085.51V	
1025 x 400	42101086.51V	



- variálható határoló, polcra rögzíthető
- anyag: horganyzott acéllemez
- Csom.egys.: 3 db

Méret Szé x Mé x Ma mm	Cikkszám		
50 x 300 x 200	42101091.51		

Csom.egys. **3**

Szekrényház:

RAL 7035 – világosszürke

Szekrényfedél, fenék és előlapok: pontos információk a 47. oldalon

RAL 5010 – enciánkék .11

RAL 7035 – világosszürke .16

RAL 3004 – bíborvörös .24

RAL 7016 – antracitszürke .19

ESD változatban is

RAL 7035 – világosszürke .20

cubio | Szekrények bottBox-okkal



cubio | Szekrények bottBox-okkal Szélesség 1050/1300 mm

Magasság 2000 mm

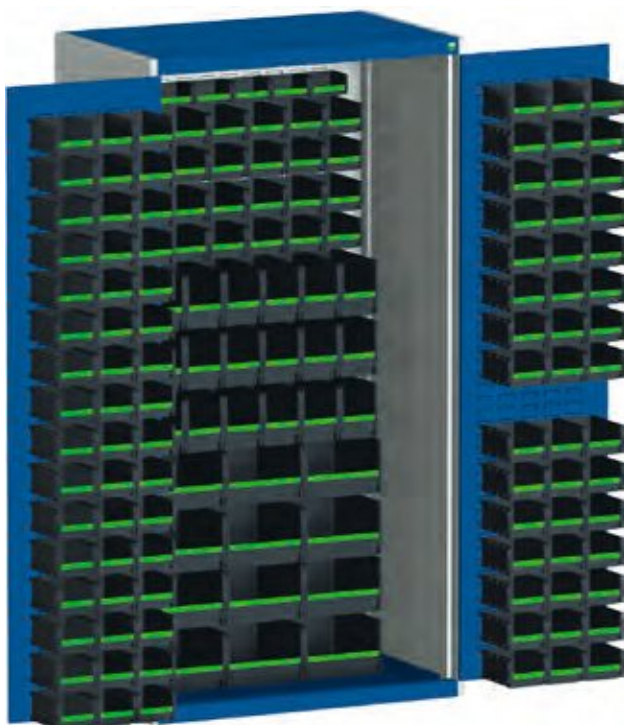

Szé x Mé mm	Cikkszám	
1050 x 650	40021235.**V	
1 2 3 4 5 cs cubioPIN-nel – további információk: 129. oldalon		12602063.90M

Felszerelés	
2	szárnyas ajtó perfo horonybenyomással
2	hátfal perfo horonybenyomással M350 mm
3	hátfal perfo horonybenyomással M400 mm
6	bottBox M1 (Sz 130 x M 100 x M 65)
12	bottBox L3 (Sz 264 x M 298 x M 165)
18	bottBox M3 (Sz 130 x M 298 x M 165)
114	bottBox M2 (Sz 130 x M 198 x M 90)

Info további információk a bottBox-okról a 186. oldaltól

cubio Rendszerszekrények

Magasság 2000 mm

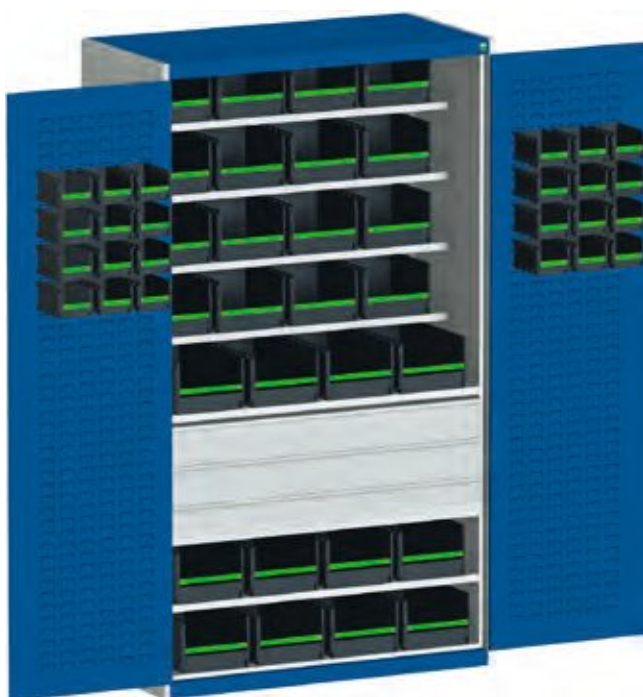

Szé x Mé mm	Cikkszám	
1300 x 650	40022142.**V	
1 2 3 4 5 cs cubioPIN-nel – további információk: 129. oldalon		12602063.90M

Felszerelés	
2	szárnyas ajtó perfo horonybenyomással
2	polc 593 mm hasznos mélységgel
1	alsópolc
4	polc 343 mm hasznos mélységgel
3	belső fiók M 125 mm
12	bottBox L5 (Sz 264 x M 298 x M 165)
16	bottBox L3 (Sz 130 x M 198 x M 90)
24	bott Box M2 (B 130 x T 198 x M 90)

Info további információk a bottBox-okról a 186. oldaltól

Szekrényház:

RAL 7035 – világosszürke

Szekrényfedél, fenék és előlapok: pontos információk a 47. oldalon

.11 RAL 5010 – enciánkék

.16 RAL 7035 – világosszürke

.24 RAL 3004 – bíborvörös

.19 RAL 7016 – antracitszürke

ESD változatban is

.20 RAL 7035 – világosszürke

cubio | Szekrények bottBox-okkal Szélesség 1050/1300 mm

Magasság 2000 mm



Szé x Mé mm	Cikkszám	
1050 x 650	40021236.**V	
1 2 3 4 5 OK cubioPIN-nel – további információk: 129. oldalon	12602063.90M	

Felszerelés	
2	szárnyas ajtó perfo lyukasztással
1	polc
1	behelyezhető bükk-multiplex lap (25 mm vastag)
4	belső fiók M 125 mm

Info	fiókelosztók a 84. oldaltól
-------------	-----------------------------

Magasság 2000 mm



Szé x Mé mm	Cikkszám	
1300 x 525	40014071.**V	
1 2 3 4 5 OK cubioPIN-nel – további információk: 129. oldalon	12602063.90M	

Felszerelés	
2	szárnyas ajtó perfo lyukasztással
7	polc
1	alsópolc
8	bottBox M4 (Sz 130 x M 398 x M165)
32	bottBox L4 (Sz 264 x M 398 x M 165)

Info	további információk a bottBox-okról a 186. oldaltól
-------------	---

cubio | Szárnyas ajtós szekrények Szélesség 1050 mm







cubio
Rendszerszekrények

Szekrényház:

 RAL 7035 – világosszürke

Szekrényfedél, fenék és előlapok: pontos információk a 47. oldalon

 .11 RAL 5010 – enciánkék
 .16 RAL 7035 – világosszürke
 .24 RAL 3004 – bíborvörös
 .19 RAL 7016 – antracitszürke

ESD változatban is

  .20
 RAL 7035 – világosszürke

cubio | Szárnyas ajtós szekrények Szélesség 1050/1300 mm

Magasság 2000 mm



Szé x Mé mm	Cikkszám	
1050 x 650	40021169.**V	
1300 x 650	40022139.**V	
1 2 3 4 5 OK cubioPIN-nel – további információk: 129. oldalon	12602063.90M	

Felszerelés	
2	szárnyas ajtó perfo lyukasztással
3	polc
2	belső fiók M 125 mm

Info fiókelosztók a 84. oldaltól

Magasság 2000 mm



Szé x Mé mm	Cikkszám	
1050 x 650	40021237.**V	
1300 x 650	40022141.**V	
1 2 3 4 5 OK cubioPIN-nel – további információk: 129. oldalon	12602063.90M	

Felszerelés	
2	szárnyas ajtó perfo lyukasztással
2	polc
3	belső fiók M 125 mm
3	belső fiók M 175 mm

Info fiókelosztók a 84. oldaltól

cubio | Szárnyas ajtós szekrények Szélesség 1050/1300/1600 mm

Magasság 2000 mm



Szé x Mé mm	Cikkszám	
1050 x 650	40021238.**V	
1300 x 650	40022089.**V	
cubioPIN-nel – további információk: 129. oldalon	12602063.90M	

Felszerelés	
2	szárnyas ajtó perfo lyukasztással
3	polc
9	belső fiók M 125 mm

Info fiókosztók a 84. oldaltól

Magasság 2000 mm

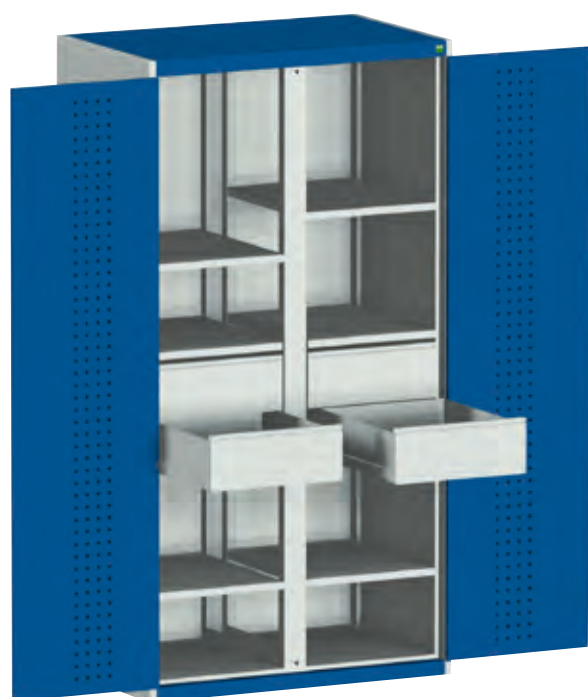

Szé x Mé mm	Cikkszám	
1050 x 650	40021209.**V	
1300 x 650	40022099.**V	
1600 x 650	40023013.**V	
cubioPIN-nel – további információk: 129. oldalon	12602063.90M	

Felszerelés	
2	szárnyas ajtó perfo lyukasztással
1	közép-válaszfal
6	polc
1	behelyezhető polc
4	belső fiók M 175 mm 1050 mm - 4 x 525 mm szekrény szélességénél 1300 mm - 4 x 650 mm szekrény szélességénél 1600 mm - 4 x 800 mm szekrény szélességénél

Info fiókosztók a 84. oldaltól

Szekrényház:

RAL 7035 – világosszürke

Szekrényfedél, fenék és előlapok: pontos információk a 47. oldalon

.11 RAL 5010 – enciánkék

.16 RAL 7035 – világosszürke

.24 RAL 3004 – bíborvörös

.19 RAL 7016 – antracitszürke

ESD változatban is

.20 RAL 7035 – világosszürke

cubio | Szárnyas ajtós szekrények Szélesség 1050/1300 mm

Magasság 2000 mm



Szé x Mé mm	Kivitel	Cikkszám	
1050 x 525	perfo hornyolt	40013058.**V	
1050 x 525	Makrolon lap*	40013064.**V	
1050 x 650	perfo hornyolt	40021126.**V	
1050 x 650	Makrolon lap*	40021134.**V	

1 2 3 4 5 OK	cubioPIN-nel – további információk: 129. oldal	12602063.90M	
--	--	--------------	--

Felszerelés

2	szárnyas ajtó
4	polc



perfo hornyolt



Makrolon lap

Info felszerelhető bottBox-ok a 186. oldaltól

Info *makrolón lapos ajtó nem készül ESD festéssel.

Magasság 2000 mm



Szé x Mé mm	Kivitel	Cikkszám	
1300 x 525	perfo hornyolt	40014055.**V	
1300 x 525	Makrolon lap*	40014058.**V	
1300 x 650	perfo hornyolt	40022056.**V	
1300 x 650	Makrolon lap*	40022060.**V	

1 2 3 4 5 OK	cubioPIN-nel – további információk: 129. oldal	12602063.90M	
--	--	--------------	--

Felszerelés

2	szárnyas ajtó
4	polc



perfo hornyolt



Makrolon lap

Info felszerelhető bottBox-ok a 186. oldaltól

Info *makrolón lapos ajtó nem készül ESD festéssel.

cubio | Szárnyas ajtós szekrények Szélesség 650/800/1050/1300 mm

Magasság 800 mm



Szé x Mé mm	Cikkszám	
650 x 650	40019170.**V	
800 x 525	40012121.**V	
800 x 650	40020160.**V	
1050 x 525	40013080.**V	
1050 x 650	40021239.**V	
1300 x 525	40014068.**V	
1300 x 650	40022145.**V	
cubioPIN-nel – további információk: 129. oldalon		12602063.90M

Felszerelés	
2	szárnyas ajtó perfo lyukasztással, 650mm-es szélesség 1 ajtóval
2	polc

Magasság 900 mm



Szé x Mé mm	Cikkszám	
650 x 650	40019173.**V	
800 x 525	40012124.**V	
800 x 650	40020164.**V	
1050 x 525	40013084.**V	
1050 x 650	40021244.**V	
1300 x 525	40014072.**V	
1300 x 650	40022152.**V	
cubioPIN-nel – további információk: 129. oldalon		12602063.90M

Felszerelés	
2	szárnyas ajtó perfo lyukasztással, 650mm-es szélesség 1 ajtóval
2	polc

Szekrényház:

RAL 7035 – világosszürke

Szekrényfedél, fenék és előlapok: pontos információk a 47. oldalon

.11 RAL 5010 – enciánkék

.16 RAL 7035 – világosszürke

.24 RAL 3004 – bíborvörös

.19 RAL 7016 – antracitszürke

ESD változatban is

.20 RAL 7035 – világosszürke

cubio | Szárnyas ajtós szekrények Szélesség 650/800/1050/1300 mm

Magasság 1000 mm



Szé x Mé mm	Cikkszám	
650 x 650	40019171.**V	
800 x 525	40012122.**V	
800 x 650	40020161.**V	
1050 x 525	40013081.**V	
1050 x 650	40021240.**V	
1050 x 750	40029111.**V	
1300 x 525	40014069.**V	
1300 x 650	40022146.**V	
1300 x 750	40030095.**V	
1 2 3 4 5 OK cubioPIN-nel – további információk: 129. oldalon	12602063.90M	

Felszerelés

2	szárnyas ajtó perfo lyukasztással, 650mm-es szélesség 1 ajtóval
2	polc

Magasság 1200 mm

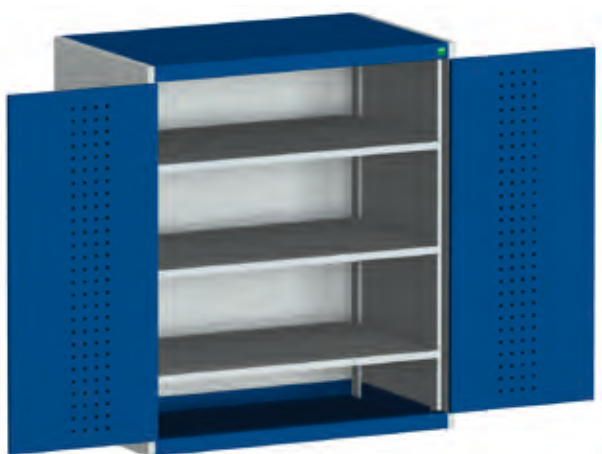

Szé x Mé mm	Cikkszám	
1050 x 525	40013085.**V	
1050 x 650	40021245.**V	
1 2 3 4 5 OK cubioPIN-nel – további információk: 129. oldalon	12602063.90M	

Felszerelés

2	szárnyas ajtó perfo lyukasztással, 650mm-es szélesség 1 ajtóval
3	polc

Magasság 1600 mm

Szé x Mé mm	Cikkszám	
1050 x 525	40013086.**V	
1050 x 650	40021246.**V	
cubioPIN-nel – további információk: 129. oldalon	12602063.90M	

Felszerelés	
2	szárnyas ajtó perfo lyukasztással
3	polc

Magasság 2000 mm

Szé x Mé mm	Cikkszám	
800 x 525	40012123.**V	
800 x 650	40020162.**V	
1050 x 400	40005031.**V	
1050 x 525	40013082.**V	
1050 x 650	40021241.**V	
1050 x 750	40029112.**V	
1300 x 525	40014070.**V	
1300 x 650	40022147.**V	
1300 x 750	40030096.**V	
cubioPIN-nel – további információk: 129. oldalon	12602063.90M	

Felszerelés	
2	szárnyas ajtó perfo lyukasztással
4	polc

Szekrényház:

RAL 7035 – világoszürke

Szekrényfedél, fenék és előlapok: pontos információk a 47. oldalon

.11 RAL 5010 – enciánkék

.16 RAL 7035 – világoszürke

.24 RAL 3004 – bíborvörös

.19 RAL 7016 – antracitszürke

ESD változatban is

.20 RAL 7035 – világoszürke

cubio | Függeszthető szekrények

cubio függeszthető szekrények



- robusztus és stabil acéllemez konstrukció
- hátfal kivitelezés szerint perfo lyukosztással vagy hornyolással
- ajtó belseje perfo lyukosztással
- hasznos mélység 300 mm

Szárnyas ajtókkal



a képen bottBox-okkal felszerelt függeszthető szekrény látható

Info további információk az akasztókról és a tartókról a 220. oldaltól

Kivitel	Hátfal	Méretek Szé x Mé x Ma mm	Cikkszám	
–	perfo lyukosztással	1050 x 325 x 700	40031053.**V	
polccal	perfo lyukosztással	1050 x 325 x 700	40031054.**V	
40 darabos perfo szortimenttel	perfo lyukosztással	1050 x 325 x 700	40031055.**V	
–	perfo hornyolással	1050 x 325 x 700	40031056.**V	
18db bottBox (18x M3)	perfo hornyolással	1050 x 325 x 700	40031070.**V	

polc függeszthető szekrényhez

Méretek Szé x Mé x Ma mm	Cikkszám	
1050 x 325 x 20	42101069.51V	

cubio | Függeszthető szekrények

Felfelé nyíló ajtóval



- ajtó nyitásra gázrugós rásegítés
- hátfal perfo hornyolással



Kivitel	Hátfal	Méreték Szé x Mé x Ma mm	Cikkszám
–	perfo lyukosztással	1050 x 325 x 600	40031085.**V
polccal	perfo lyukosztással	1050 x 325 x 600	40031086.**V

polc függeszthető szekrényhez

Méreték Szé x Mé x Ma mm	Cikkszám
1050 x 325 x 20	42101096.51V

Felfelé nyíló ajtóval



- ajtó nyitásra gázrugós rásegítés
- hátfal perfo hornyolással
- bottBox-okkal felszerelhetőn

Info további információk a bottBox-okról a 186. oldaltól

a képen bottBox-okkal felszerelt függeszthető szekrény látható

Kivitel	Hátfal	Méreték Szé x Mé x Ma mm	Cikkszám
–	perfo hornyolással	800 x 325 x 600	40031071.**V
polccal	perfo hornyolással	800 x 325 x 600	40031075.**V
12db bottBox-szal (8x M2, 4x M3)	perfo hornyolással	800 x 325 x 600	40031072.**V

polc függeszthető szekrényhez

Méreték Szé x Mé x Ma mm	Cikkszám
800 x 325 x 20	42101090.51

Szekrényház:

Szekrényfedél, fenék és előlapok: pontos információk a 47. oldalon

RAL 7035 – világosszürke	RAL 5010 – enciánkék	RAL 7035 – világosszürke	RAL 3004 – bíborvörös	RAL 7016 – antracitszürke
--------------------------	----------------------	--------------------------	-----------------------	---------------------------

Rendszerszekrények műanyag rolóval



- kiváló minőségű, szerszám nélkül cserélhető cylinderbetéttel
- felszerelhető polcokkal, tálcákkal, belső fiókokkal, valamint terjedelmes bott cubio szekrény kiegészítőkkel
- tehermentesített roló – minden pozícióban megáll
- nyitáskor a roló a szekrényfedélben található rugós tengelyre tekeredik
- alumínium vezetősíneknek köszönhetően könnyen járó roló
- külön fogantyúlécc a redőny közepén – állva elérhető
- teherbírás: max. 1,5 tonna
- nyitott állapotban nincsenek zavaró szárnyas ajtók – kisebb helyigény

Info ESD változatban nem rendelhető!



cubio | Rolós szekrények Szélesség 1050/1300 mm

Magasság 2000 mm



Felszerelés	
1	műanyag roló
4	polc

Szélesség x Mélység mm	Cikkszám
1050 x 650	40201011.**V

Magasság 2000 mm



Felszerelés	
1	műanyag roló
4	polc

Szélesség x Mélység mm	Cikkszám
1300 x 650	40201013.**V

Szekrényház:

RAL 7035 – világosszürke

Szekrényfedél, fenék és előlapok: pontos információk a 47. oldalon

RAL 5010 – enciánkék

RAL 7035 – világosszürke

RAL 3004 – bíborvörös

RAL 7016 – antracitszürke

cubio | Tolóajtós szekrények Szélesség 1300 mm

Rendszerszekrény tolóajtókkal



- kiváló minőségű, szerszám nélkül kicserélhető cylinderbetéttel
- felszerelhető polcokkal, tálcákkal, belső fiókokkal, valamint terjedelmes bott cubio szekrény kiegészítőikkel
- a tolóajtók menesztővel vannak szerelve – ezáltal mindkét szárny egyszerre mozgatható
- csendes zárás puha ütközéscsillapítókkal
- nyitott állapotban nincsenek zavaró szárnyas ajtók – kisebb helyigény
- a szekrény előtt kevés hely szükséges
- teherbírás max. 1,5 tonna
- az elérhető legnagyobb tárolótér, maximális hasznos térfogat
- a közép-válaszfal egy nyitott keret
- a válaszfal felszerelhető kihúzható tálcákkal, fiókokkal és polcokkal



Magasság 2000 mm



Felszerelés

2	tolóajtó
4	polc

Szélesség x Mélység
mm

1300 x 650

Cikkszám

40022065.**V

cubio | Tolójátós szekrények Szélesség 1600 mm

Magasság 2000 mm



Felszerelés	
2	tolójátó
1	közép-válaszfal
1	behelyezhető polc
	polcok (darabszámot lásd a táblázatban)
	rendszer szélesség 2x 800 mm

Szélesség x Mélység mm	Polcok darabszáma	Cikkszám	
1600 x 650	6	40023008.**V	
1600 x 650	8	40023009.**V	

Magasság 2000 mm



Felszerelés	
2	tolójátó
4	belső fiók 125 mm előlap-magassággal
1	közép-válaszfal
1	behelyezhető polc
6	polc
	rendszer szélesség 2x 800 mm

Info Fiókosztók a 84. oldaltól

Szélesség x Mélység mm	Polcok darabszáma	Cikkszám	
1600 x 650	6	40023015.**V	

Szekrényház:

RAL 7035 – világoszürke

Szekrényfedél, fenék és előlapok: pontos információk a 47. oldalon

RAL 5010 – enciánkék

RAL 7035 – világoszürke

RAL 3004 – bíborvörös

RAL 7016 – antracitszürke

ESD változatban is

RAL 7035 – világoszürke

cubio | Szekrények függőleges kihúzható lapokkal Szélesség 1050 mm

Rendszerszekrény függőleges kihúzható lapokkal



- 2 vagy 4 kétoldalon telerakható függőleges kihúzható perfo lappal
- tökéletes és áttekinthető elrendezés
- nagy perfo felület minimális térigénnyel
- terhelhetősége 120 kg laponként
- nagy terhek biztonságos rakodásához és mozgatásához
- nagy teherbírású sín 100%-os kihúzhatósággal a kényelmes hozzáférés érdekében
- ergonomikus fogantyúk minden függőleges kihúzható lapon
- kihúzásgátló gyárilag - a biztonságos stabilitásért, egyszerre csak 1 lap húzható ki
- választható szárnyas ajtók vagy szárnyas ajtók makrolon lappal
- *Makrolon lapos verzió nem rendelhető ESD változatban!

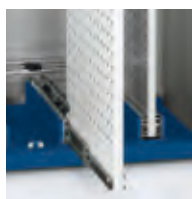

Magasság 2000 mm

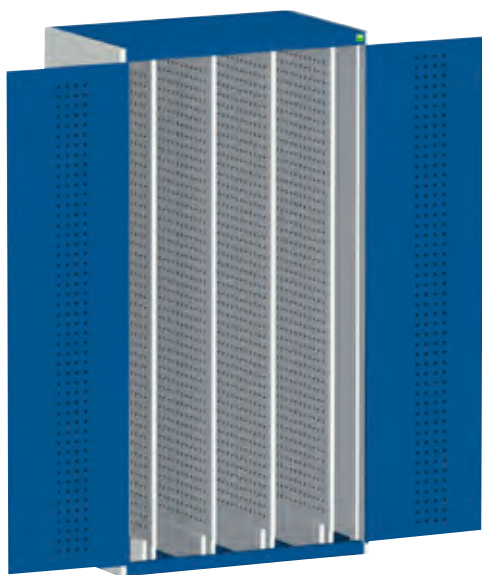

- 2 szárnyas ajtó
- függőleges kihúzható perfo lyukasztású lap
- szekrénymagasság 2000 mm
- hasznos magasság 1800 mm

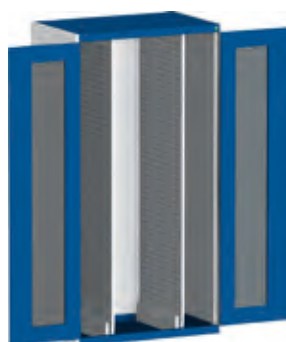

Ajtók kivitelezése	Szé x Mé mm	Polcok darabszáma	kihúzható lapok max. telerakható felülete	Cikkszám	
perfo lyukasztással	1050 x 650	2	3,44 m ²	40301007.**V	
	1050 x 650	4	6,88 m ²	40301050.**V	
	1300 x 650	2	3,44 m ²	40301019.**V	
	1300 x 650	4	6,88 m ²	40301023.**V	
Makrolón lappal*	1050 x 650	2	3,44 m ²	40301008.**V	
	1050 x 650	4	6,88 m ²	40301051.**V	
	1300 x 650	2	3,44 m ²	40301020.**V	
	1300 x 650	4	6,88 m ²	40301024.**V	

cubioPIN elektronikus zárrendszer



- elektronikus kódzár cubio szárnyas ajtós szekrényekhez
- hozzáférési jogosultságok kulcsmentes kiosztása
- nyitás, kód beírásával
- zárás a zárszerkezet elfordításával
- nyitáshoz és záráshoz PreLock-funkció, kód beírása nélkül
- max. 100, egyedi, 4 - 8 számjegyű PIN-kód programozható be
- hozzáférési jogosultság kiosztása és visszavonása mesterkóddal és PUK-kóddal
- energiaellátás három 1,5 V-os AA-elemmel, amelyeket a szállítómány tartalmaz
- az elem hasznos élettartama max. 5 év
- riasztójelzés gyenge elem esetén
- későbbiekben beépíthető a már meglévő szárnyas ajtós szekrényekbe



Info választható cubioPIN-nel – további információk az 54. oldalon

Megnevezés	Cikkszám	
cubioPIN szárnyas ajtós szekrényekhez	12602063.90M	
cubioPin szárnyas ajtós szekrényekhez, utólagos beszerelésre	12602063.90V	

cubio
Rendszerszekrények

Ruhatartó rúd



- tartók segítségével az oldalfalakra helyezhető
- magassága 25 mm-es raszterrendszerben állítható
- mélysége 100 mm-es raszterrendszerben állítható
- 650 mm szekrénymélységtől vállfát is lehet használni
- a készlet 6 kampót tartalmaz
- színek:
rúd: eloxált alumínium
kampók: acél, fényes horgany

Rendszerszélesség mm	Rendszermélység mm	Cikkszám	
1050	525	41010045.16V	
	650	41010046.16V	
1300	525	41010049.16V	
	650	41010050.16V	

Szekrényház:

Szekrényfedél, fenék és előlapok: pontos információk a 47. oldalon

ESD változatban is

RAL 7035 – világosszürke	RAL 5010 – enciánkék	RAL 7035 – világosszürke	RAL 3004 – bíborvörös	RAL 7016 – antracitszürke		RAL 7035 – világosszürke

cubio | Kiegészítők rendszerszekrényekhez

Hátfal panel perfo lyukosztással

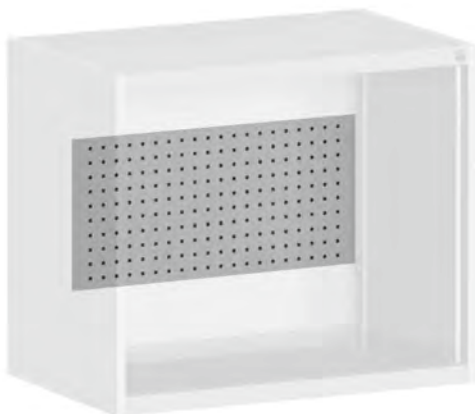

- perfo tartók elhelyezésére
- szerelése polcok, belső fiókok, bükk-multiplex lapok és kihúzható tálcák mögé lehetséges
- max. tervezhető beépítési magasság = házmagasság - 100 mm
- perfo lapok rögzítése egyenként is lehetséges
- szín: világosszürke (RAL 7035)

Rendszerszélesség mm	Lap magasság mm	Max. szerelhető szekrénymagassághoz mm							Cikkszám		Cikkszám ESD	
		800	1000	1200	1600	1600	2000	2000				
1050	350	2	-	2	3	2	3	2	43005004.16M		43005004.20M	
	400	-	-	1	-	2	1	3	43005005.16M		43005005.20M	
	450	-	2	-	1	-	1	-	43005006.16M		43005006.20M	
1300	350	2	-	2	3	2	3	2	43005007.16M		43005007.20M	
	400	-	-	1	-	2	1	3	43005008.16M		43005008.20M	
	450	-	2	-	1	-	1	-	43005009.16M		43005009.20M	
Panelek összesen:		2	2	3	4	4	5	5				

Hátfal panel perfo horonybenyomással

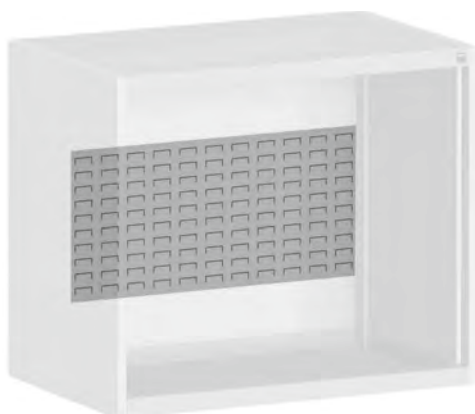

- bottBoxok és tárolódobozok elhelyezésére
- polc, csak két hátfal panel találkozásának magasságában, a panelek elé helyezhető el
- szerelése belső fiókok és bükk-multiplex lapok mögé nem lehetséges
- max. tervezhető beépítési magasság = házmagasság - 100 mm
- perfo hornyolt lapok rögzítése egyenként is lehetséges
- szín: világosszürke (RAL 7035)

Rendszerszélesség mm	Lap magasság mm	Max. szerelhető szekrénymagassághoz mm							Cikkszám		Cikkszám ESD	
		800	1000	1200	1600	1600	2000	2000				
1050	350	2	-	2	3	2	3	2	43005013.16M		43005013.20M	
	400	-	-	1	-	2	1	3	43005014.16M		43005014.20M	
1300	350	2	-	2	3	2	3	2	43005016.16M		43005016.20M	
	400	-	-	1	-	2	1	3	43005017.16M		43005017.20M	
Panelek összesen:		2	2	3	4	4	5	5				

cubio | Kiegészítők fiókos- és rendszerszekrényekhez

Kulcsok és zárok mechanikus zárrendszerekhez

Pótkulcs



Cikkszám

12603016.51V

- Kérjük adja meg a kulcs számát
- anyag: sárgaréz fényesre nikkelezve

Mesterkulcs



Cikkszám

12603018.51V

- cylinderbetét beszereléséhez és cseréjéhez
- anyag: sárgaréz fényesre nikkelezve
- zárófunkció nélkül

Cylinderbetét 2 kulccsal



Cikkszám

12602039.51V

- cylinderbetét utólagos beszereléséhez vagy zárok cseréjéhez,
- kérjük adja meg a zár számát
- beszerelés vagy csere csak mesterkulccsal lehetséges

fő- és csoportos zárberendezések kialakítható



cubio | Kiegészítők fiókos- és rendszerszekrényekhez

Behelyezhető polcok

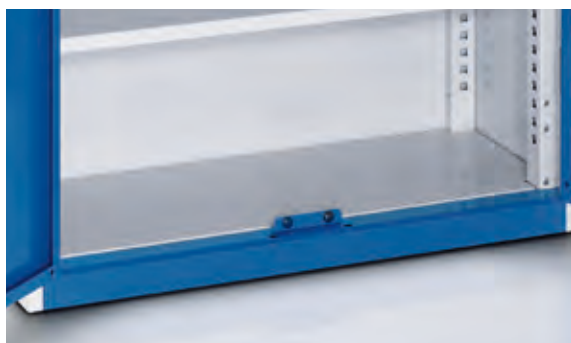

- a szekrényházfenékre helyezhető
- sík felület, tárgyak egyszerű be- és kirakodására
- magasság: 64 mm
- horganyzott

Rendszerszélesség mm	Rendszermélység mm	Cikkszám	
525	525	42101030.51M	
	650	42101031.51M	
650	525	42101034.51M	
	650	42101035.51M	
800	525	42101038.51M	
	650	42101039.51M	
1050	650	42101043.51M	
	750	42101044.51M	
1300	650	42101047.51M	
	750	42101048.51M	

Polcok



- két polctartó, 25 mm-es raszterben szerelhető
- terhelhetősége 100 kg, 1300 mm-es szélességtől 160 kg
- horganyzott

Rendszerszélesség mm	Rendszermélység mm	Cikkszám	
525	525	42101006.51M	
	650	42101007.51M	
650	525	42101010.51M	
	650	42101011.51M	
800	525	42101014.51M	
	650	42101015.51M	
1050	650	42101019.51M	
	750	42101020.51M	
1300	650	42101023.51M	
	750	42101024.51M	

Kihúzható tálcák



- 3 oldalt felhajtással
- 650 mm-es rendszermélységhez
- 25 mm-es raszterben szerelhető
- normál teherbírású teleszkópos sín 75 kg teherbírással
- nagy teherbírású teleszkópos sín 200 kg teherbírással
- szín: világosszürke (RAL 7035)

Rendszerszélesség mm	Normál teherbírású sín magasság mm	Normál teherbírású Cikkszám		Nagy teherbírású sín magasság mm	Nagy teherbírású Cikkszám	
525	50	40522083.16M				
650	50	40522085.16M				
800	50	40522087.16M		75	40522088.16M	
1050	50	40522089.16M		75	40522090.16M	
1300	50	40522091.16M		75	40522092.16M	

Belső fiók



- fiókok, üres szekrényház egyedi felszereléséhez
- 650 mm-es rendszermélységhez
- normál teherbírású teleszkópos sín 75 kg terhelhetőséggel
- nagy teherbírású teleszkópos sín 200 kg terhelhetőséggel
- szín: világosszürke (RAL 7035)

Info Fiókelosztók a 84. oldaltól

Rendszerszélesség mm	Magasság mm	Normál teherbírású Cikkszám		Nagy teherbírású Cikkszám	
525	125	40522029.16M			
	175	40522031.16M			
650	125	40522033.16M			
	175	40522035.16M			
800	125	40522037.16M		40522038.16M	
	175	40522039.16M		40522040.16M	
1050	125	40522041.16M		40522042.16M	
	175	40522043.16M		40522044.16M	
1300	125	40522045.16M		40522046.16M	
	175	40522047.16M		40522048.16M	

cubio | Kiegészítők fiókos- és rendszerszekrényekhez

Szekrényfelépítmény 4 oldalon legurulásgátlóval



- a szekrényház tetejére szerelhető
- behelyezett, csúszásmentes műanyag betét
- magasság: 15 mm
- színek
felépítmény: világosszürke (RAL 7035)
betét: fekete

Rendszerszélesség mm	Rendszermélység mm	Cikkszám	
525	525	42102005.16M	
	650	42102006.16M	
650	525	42102006.16M	
	650	42102008.16M	
800	525	42102011.16M	
	650	42102012.16M	
	750	42102013.16M	
1050	525	42102015.16M	
	650	42102016.16M	
	750	42102017.16M	
1300	525	42102019.16M	
	650	42102020.16M	
	750	42102021.16M	

Targoncázható láb



- szekrényház fenékre szerelhető 2db kereszttartó
- levehető homlokklap
- magasság: 100 mm
- teherbírás: 1 tonna
- szín: világosszürke (RAL 7035)



Rendszerszélesség mm	Rendszermélység mm	Cikkszám	
650	650	41430008.16M	
800	525	41430005.16M	
	650	41430009.16M	
1050	750	41430013.16M	
	525	41430006.16M	
	650	41430010.16M	
1300	750	41430014.16M	
	525	41430007.16M	
	650	41430011.16M	
	750	41430015.16M	

cubio | Kiegészítők fiókos- és rendszerszekrényekhez

Takarólemez targoncázható lábhoz



- magasság: 100 mm
- szín: világosszürke (RAL 7035)

Rendszerszélesség mm	Cikkszám	
650	41430132.16V	
800	41430133.16V	
1050	41430134.16V	
1300	41430135.16V	

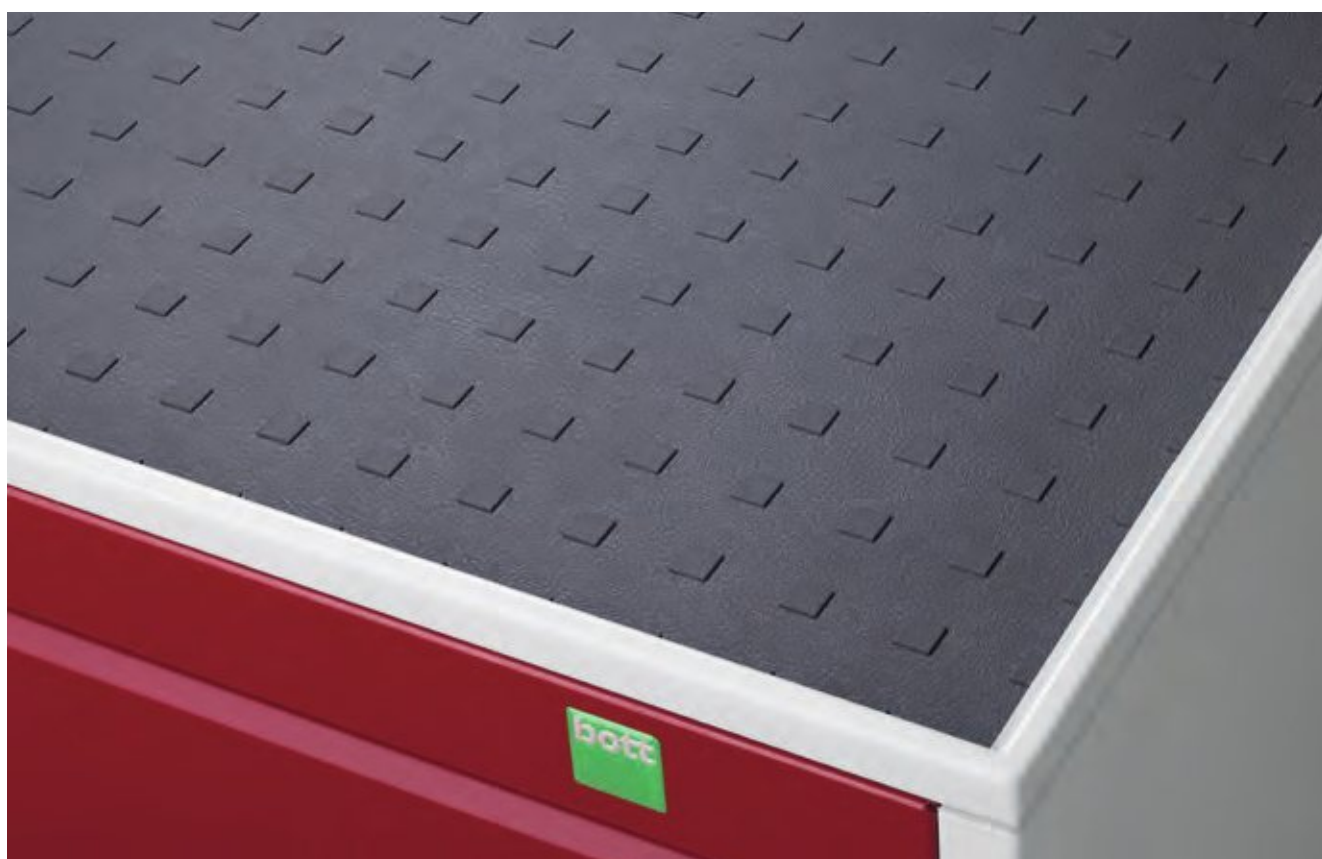

cubio | Kiegészítők fiókos- és rendszerszekrényekhez

Talapat szintkiegyenlítéssel

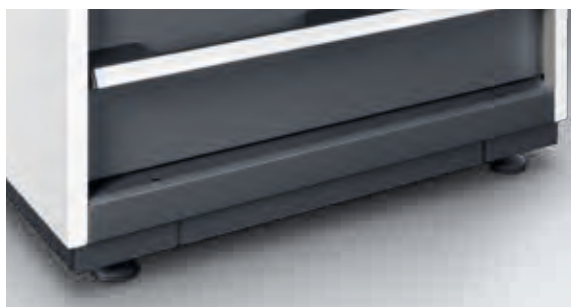

- házfénékre szerelhető 4db keresztartó
- alapmagasság: 50 mm
- 4 láb 0 - 40 mm állíthatósági tartománnyal
- rögzítés a szekrényfenéken
- teherbírás: 1 tonna
- szín: szürkésfekete

Talapat szintkiegyenlítéssel, takaróléccel

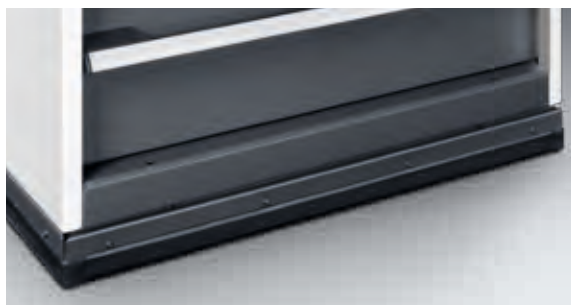

- házfénékre szerelhető 4db keresztartó
- alapmagasság: 50 mm
- 4 láb 0 - 40 mm állíthatósági tartománnyal
- rögzítés a szekrényfenéken
- teherbírás: 1 tonna
- szín: szürkésfekete
- takaróléccel



Rendszerszélesség mm	Rendszermélység mm	Szintkiegyenlítő lábbal Cikkszám	Szintk. láb takaróléccel Cikkszám
525	525	41430086.70M	41430107.70M
	650	41430087.70M	41430108.70M
650	525	41430089.70M	41430110.70M
	650	41430090.70M	41430111.70M
800	525	41430092.70M	41430113.70M
	650	41430093.70M	41430114.70M
	750	41430094.70M	41430115.70M
1050	400	41430095.70M	41430116.70M
	525	41430096.70M	41430117.70M
	650	41430097.70M	41430118.70M
1300	525	41430099.70M	41430120.70M
	650	41430100.70M	41430121.70M
	750	41430101.70M	41430122.70M
1600	650	41430103.70M	41430124.70M



Számítógép terminál



- kompakt munkaállomás az üzemben, kiszállításhoz, minőségbiztosításnál vagy gyártásnál való használatra
- nagy befogadóképességű alsó szekrény zárható szárnyas ajtókkal és állítható magasságú polccal, valamint beszerelt 6-os hálózati csatlakozó aljzat kapcsolóval
- keskenyített monitor felépítmény szárnyas ajtóval és ablakkal
- max. 600 mm / 23 colos képátlójú monitorokhoz alkalmas
- integrált billentyűzetfiók kéztámasszal és két oldalon a fiókból kihúzható lerakófelülettel, Sz 300 x M 210 mm egér vagy dokumentumok számára
- központi zár a fiókhoz és az ablakos szárnyas ajtóhoz
- hátfal választható aktív szellőzéssel (230 V) szűrőbetéttel vagy szellőzőlamellás passzív szellőzéssel

Kivitel	Méretek Szé x Mé x Ma mm	Cikkszám	
aktív szellőzéssel (230 V)	800 x 650 x 1700	40032005.**V	
passzív szellőzéssel	800 x 650 x 1700	40032006.**V	
kerékkészlet	800 x 650 x 150	41430077.10	

Monitorfelépítmény billentyűzettartóval

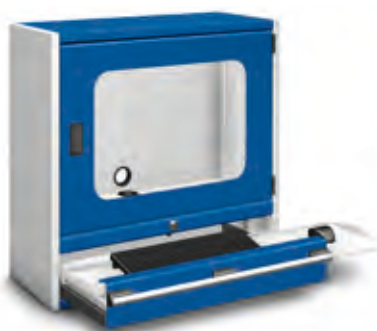

- műhelyasztalokra és szekrényekre helyezhető
- szárnyas ajtó ablakkal
- max. 600 mm / 23 colos képátlójú monitorokhoz alkalmas
- integrált billentyűzetfiók kéztámasszal és két oldalon a fiókból kihúzható lerakófelülettel, Sz 300 x M 210 mm egér vagy dokumentumok számára
- központi zár a fiókhoz és a szárnyas ajtóhoz
- szellőzőlamellás passzív szellőzés

Kivitel	Méretek Szé x Mé x Ma mm	Cikkszám	
passzív szellőzéssel	800 x 325 x 800	40032007.**V	

Szekrényház:

Szekrényfedél, fenék és előlapok: pontos információk a 47. oldalon

RAL 7035 – világosszürke	.11	RAL 7035 – világosszürke	.24	RAL 7016 – antracitszürke
	.11	RAL 7035 – világosszürke	.24	RAL 7016 – antracitszürke

Műhelykocsi



- 800 x 525 x 1065 mm (Szé x Mé x Ma)
- max. fiókterhelhetőség 40 kg
- erős műanyag fedél legurulásgátlóval
- biztonsági kicsúszásgátló a szerszámos kocsi felborulás elleni védelmére
- oldalt perfo lappal vagy perfo trezorral
- szín:
világosszürke (RAL 7035)
antracitszürke (RAL 7016)



Kivitel	Fiókok kivitele	Cikkszám	
6 fiók	2x 75, 3x 150, 1x 200	45005025.**V	
6 fiók / perfo lyuklap	2x 75, 3x 150, 1x 200	45005027.**V	
6 fiók / perfo trezor	2x 75, 3x 150, 1x 200	45005028.**V	
7 fiók	2x 75, 3x 100, 1x 150, 1x 200	45005026.**V	
7 fiók / perfo lyuklap	2x 75, 3x 100, 1x 150, 1x 200	45005029.**V	
7 fiók / perfo trezor	2x 75, 3x 100, 1x 150, 1x 200	45005030.**V	
cubioPIN elektronikus zárrendszer fiókos szekrényekhez - leírás a 48. oldalon			12602053.90M

**Szekrényház, fedél, padozat és előlapok:
pontos információk a 47. oldalon**

.16	.19
RAL 7035 –világosszürke	RAL 7016 – antracitszürke



bott szervizvilág – cubio műhelyberendezések autószervezek és műhelyek részére

Kompakt munkahely



- kompakt munkaállomás az üzemben, kiszállításhoz, minőségbiztosításnál vagy gyártásnál való alkalmazásra
- zárható alsó szekrény szárnyas ajtóval vagy rolóval
- műhelyasztal láb teljes oldalborítással
- zárható munkaterület rolóval, teljes borítással
- állítható magasságú munkalapok dekorlemez bevonatos forgácslemez, világosszürke
- állítható magasságú, mélységében eltolható fél mélységű polc, integrált 18 W-os lámpával
- 6-os hálózati csatlakozó aljzat kapcsolóval
- -10 mm-től +10 mm-ig állítható magasságú lábakkal
- méretek: szélesség 1300 x mélység 650 x magasság 2050 mm
- színek:
világosszürke (RAL 7035)
antracitszürke (RAL 7016)

Kompakt munkahely rolós szekrényvel



Alsó szekrény felszerelés	Cikkszám	
felszerelés nélkül	40201025.**V	
polccal és behelyezhető polccal	40201027.**V	
belső fiókkal, 125 mm és kihúzható tálcával	40201029.**V	

Kompakt munkahely szárnyas ajtós szekrényvel



Alsó szekrény felszerelés	Cikkszám	
felszerelés nélkül	40201026.**V	
polccal és behelyezhető polccal	40201028.**V	

**Szekrényház, fedél, padozat és előlapok:
pontos információk a 47. oldalon.**

.16 .19
RAL 7035 – világosszürke RAL 7016 – antracitszürke





Akkumulátor töltő terminál







- Akkumulátoros kéziszerszámok töltéséhez és tárolásához
- 3 ponton záródó reteszeléssel, ami véd az illetéktelen hozzáféréstől és lopástól
- központi áramellátás energialecén keresztül, be /ki- kapcsoló, áramvédőkapcsolók és megszakító
- 2 perforált polc, kábelcsatornába integrált dugaszolóaljzatokkal az akkumulátorok töltésére
- kábelcsatorna a csatlakozókábel elrejtéséhez és tárolásához
- 2 normál polc az elektromos készülékek és tartozékok tárolására
- akár 18 csatlakozó hely (230V) akkumulátor töltőknek (országtól függő változat)
- aktív szellőzés nagy teljesítményű szűrőbetétes axiális ventilátorral
- por ellen véd
- megfelelő 400V csatlakozó kábel tartozékként kapható

Info

A szekrény előszerelve érkezik, a kábelezés a helyszínen a vevőnél történik. A megfelelő csatlakozót (GST18 400V / 16 A, 5-pólusú) a szállítmány tartalmazza)

Feszültség	Csatlakozó rendszer	Méret Szé x Mé x Ma mm	Csatlakozók száma összesen	Cikkszám	
230 Volt	DE (aljzat / Typ F) 	1050 x 400 x 2000	16	40032031.**V	
	CH (Typ J) 		18	40032032.**V	
	FR (Typ E) 		18	40032033.**V	
	DK (Typ K) 		18	40032034.**V	

Feszültség	Csatlakozó rendszer	Méret Szé x Mé x Ma mm	Csatlakozók száma összesen	Cikkszám	
400 Volt	DE (aljzat / Typ F) 	1050 x 400 x 2000	16	40032027.**V	
	CH (Typ J) 		18	40032028.**V	
	FR (Typ E) 		18	40032029.**V	
	DK (Typ K) 		18	40032030.**V	

Kábelek

Kivitel	Kábelhossz m	Cikkszám	
CEE-dugó, GST18 aljzat, 230V / 16 A, 3-pólusú	3	43503001	
CEE-dugó, GST18 aljzat, 230V / 16 A, 3-pólusú	5	43503002	
CH-dugó Typ 25, GST18 aljzat, 230V / 16 A, 3-pólusú	3	43503012	
CH-dugó Typ 25, GST18 aljzat, 230V / 16 A, 3-pólusú	5	43503013	
CEE-dugó, GST18 aljzat, 400V / 16 A, 5-pólusú	3	43503005	
CEE-dugó, GST18 aljzat, 400V / 16 A, 5-pólusú	5	43503006	
CH-dugó Typ 25, GST18 aljzat, 400V / 16 A, 5-pólusú	3	43503016	
CH-dugó Typ 25, GST18 aljzat, 400V / 16 A, 5-pólusú	5	43503017	

Szekrényház: Szekrényfedél, fenék és előlapok: Pontos információk a 47. oldalon.

cubio | Akkumulátor töltő terminál



cubio
Rendszerszekrények



cubio Szekrényes műhelyasztalok



nagy tárolókapacitás | egységes rendszerméreték | nagy terhelhetőség



Felépítmény műhelyasztalokhoz

- rászerezhető moduláris keret sokoldalú avero kiegészítőkkal
- perfo keretek, anyagok és szerszámok előkészítésére



Elemek

- alapállvány fix és guruló változatként is szállítható
- egységes munkamagasság fix és guruló változatoknál
- a munkafolyamathoz választható magasság
- masszív, olajozott, 40 mm vastag bükk vagy bükk-multiplex munkalap
- teherbírás max. 1,2 tonna
- előszerelten szállítjuk



Fiókok

- minden fiók teleszkópos fióksínnel, 40 mm túlhúzhatósággal
- normál teherbírású sín 75 kg terhelhetőséggel
- ergonomikus, felülről és alulról is átfogható fogantyú
- polcok és kihúzható lerakófelületek a szárnyas ajtós változathoz



Kiegészítők

- oldalsó perfo panel
- kefék betét a munkafelületre
- munkalapokhoz szegélyvédő oldalt és hátul

cubio | Szekrényes műhelyasztalok

max. felületterhelés
1,2 Tonna

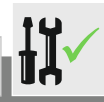

Szekrényes műhelyasztalok szélesség 1500 mm

Szélesség 1500 x Mélység 750 x Magasság 840 mm

Felszerelés	
3	fiók normál teherbírású sínrel (Szé 1300 x Mé 650 mm)

Felszerelés	
3	fiók normál teherbírású sínrel (Szé 650 x Mé 650 mm)
1	szárnyas ajtó, magasság 500 mm
1	polc



Munkalap	Cikkszám	
Bükk	41002168.**V	
Multiplex	41002169.**V	

Munkalap	Cikkszám	
Bükk	41002026.**V	
Multiplex	41002025.**V	

Info	Fiókelosztók a 84. oldaltól
	A munkalapok kiválasztásánál kérje kollégánk segítségét.

Szélesség 1500 x Mélység 750 x Magasság 840 mm

Felszerelés	
6	fiók normál teherbírású sínrel (Szé 650 x Mé 650 mm)

Felszerelés	
2	fiók normál teherbírású sínrel (Szé 650 x Mé 650 mm)
2	szárnyas ajtó, Magasság 350 mm



Munkalap	Cikkszám	
Bükk	41002032.**V	
Multiplex	41002031.**V	

Munkalap	Cikkszám	
Bükk	41002029.**V	
Multiplex	41002028.**V	

Szekrényes műhelyasztalok szélesség 2000 mm

max.
felületterhelés
1,2 Tonna



Szélesség 2000 x Mélység 750 x Magasság 840 mm

Felszerelés	
6	fiók normál teherbírású sínrel (Szé 650 x Mé 650 mm)
1	keskenyített polc



Munkalap	Cikkszám	
Bükk	41002074.**V	
Multiplex	41002073.**V	

Felszerelés	
3	fiók normál teherbírású sínrel (Szé 650 x Mé 650 mm)
1	szárnyas ajtó, magasság 500 mm
1	polc
1	keskenyített polc



Munkalap	Cikkszám	
Bükk	41002071.**V	
Multiplex	41002070.**V	

Info	
	Fiókelosztók a 84. oldaltól
	A munkalapok kiválasztásánál kérje kollégánk segítségét.

Szélesség 2000 x Mélység 750 x Magasság 840 mm

Felszerelés	
3	fiók normál teherbírású sínrel (Szé 650 x Mé 650 mm)
2	szárnyas ajtó, magasság 500 mm
2	polc



Munkalap	Cikkszám	
Bükk	41002056.**V	
Multiplex	41002055.**V	

Felszerelés	
4	fiók normál teherbírású sínrel (Szé 650 x Mé 650 mm)
1	szárnyas ajtó, magasság 350 mm
1	polc



Munkalap	Cikkszám	
Bükk	41002059.**V	
Multiplex	41002058.**V	

Szekrényház:

Szekrényfedél, fenék és előlapok: pontos információk a 47. oldalon

RAL 7035 – világosszürke	RAL 5010 – enciánkék	RAL 7035 – világosszürke	RAL 3004 – bíborvörös	RAL 7016 – antracitszürke
--------------------------	----------------------	--------------------------	-----------------------	---------------------------

cubio | Guruló, szekrényes műhelyasztalok szélesség 1500/2000 mm

max.
Trágfahigkeit:
300 kg



Guruló, szekrényes műhelyasztalok

Szélesség 1500 x Mélység 750 x Magasság 840 mm

Felszerelés	
3	fiók normál teherbírású sínnel (Szé 650 x Mé 650 mm)
1	szárnyas ajtó, magasság 500 mm
1	polc
4	bolygókerék fékkel



Munkalap	Cikkszám	
Bükk	41002101.**V	
Multiplex	41002100.**V	

Felszerelés	
6	fiók normál teherbírású sínnel (Szé 650 x Mé 650 mm)
4	bolygókerék fékkel



Munkalap	Cikkszám	
Bükk	41002107.**V	
Multiplex	41002106.**V	

Info

Fiókelosztók a 84. oldaltól

A munkalapok kiválasztásánál kérje kollégánk segítségét.

Szélesség 2000 x Mélység 750 x Magasság 840 mm

Felszerelés	
5	fiók normál teherbírású sínnel (Szé 650 x Mé 650 mm)
2	szárnyas ajtó, magasság 350 mm
4	bolygókerék fékkel



Munkalap	Cikkszám	
Bükk	41002134.**V	
Multiplex	41002133.**V	

Felszerelés	
3	fiók normál teherbírású sínnel (Szé 650 x Mé 650 mm)
2	szárnyas ajtó, magasság 500 mm
2	polc
4	bolygókerék fékkel



Munkalap	Cikkszám	
Bükk	41002125.**V	
Multiplex	41002124.**V	

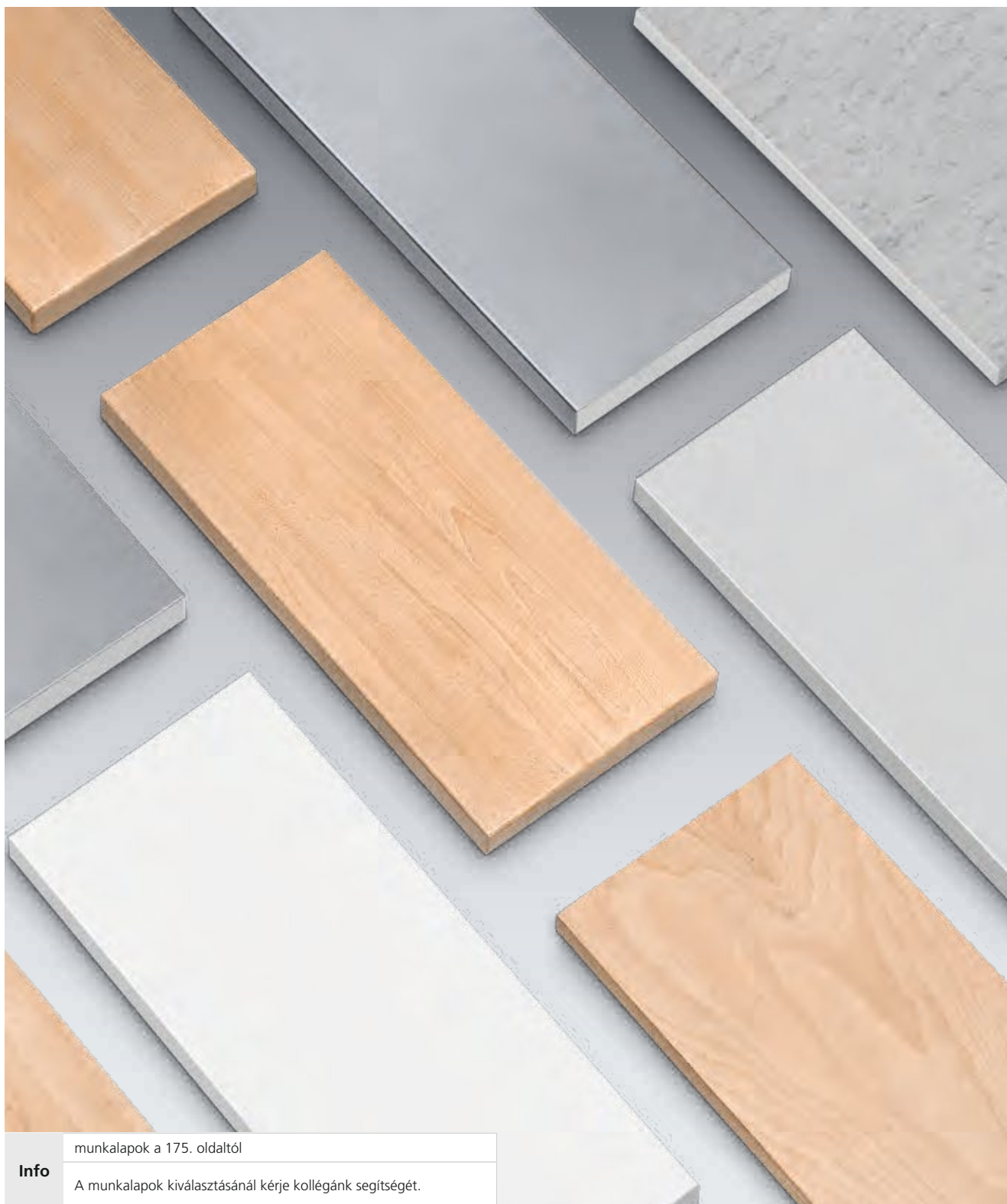

munkalapok a 175. oldaltól

Info

A munkalapok kiválasztásánál kérje kollégánk segítségét.

Munkalapok

- a katalógusban is szereplő bükk-Multiplex vörösbükk-munkalapokon kívül, bott még számos más típusú munkalapokat is kínál.
- igény és felhasználási területtől függően a munkalap illeszkedik az Ön egyedi igényeihez. Az alábbi munkalapokból különböző méretben választhat: univerzális linóleum, Eterlux, kemény laminált, direktbevonatos, acéllemezzel burkolt és ESD munkalapok

cubio Rendszer műhelyasztalok



rugalmas összeállítás | egységes zárrendszer | nagy stabilitás



Felépítmények műhelyasztalokhoz

- moduláris, sokoldalú keret avero kiegészítőkkal
- perfo keretek, anyagok és szerszámok előkészítésére



6 szögletű m.asztal

- ideális oktatói műhelynek
- kiegészíthető hatszögletű energialeccel



Kiegészítők

- perfo panelek, perfo hátfalak
- tárolópolcok
- kefék betétek
- munkalap élzárások



Elemek

- moduláris rendszer műhelyasztalok kialakítására egyenkénti, sor- valamint 6-szögletű csoportos munkahelyeken
- terhelhetőség max. 1,5 tonna
- masszív bükk vagy bükk-multiplex olajozott 40 mm vastagság munkalapok
- állítható magasságú (700 - 1100 mm) és guruló műhelyasztal lábak



Fiókok

- minden fiók teleszkópos fióksínnel, 40 mm túlhúzhatósággal
- normál teherbírású sín 75 kg teherbírással, nagy teherbírású sín 200 kg teherbírással
- választható cubioPIN elektronikus zárrendszerrel is
- ergonomikus kengyelfogantyú, felülről és alulról is jól hozzáférhető
- polcok és kihúzható tálcák alsószekrényekhez szárnyas ajtóval

max.
Felületterhelés:
400 Kg

Rendszer műhelyasztalok elektromotoros hidraulikus magasságállítással



- nagy, 380 mm-es magasságbeállítási tartomány az optimális munkamagasság beállítása érdekében
- hidraulikus magasságbeállítás elektromotorral, kezelőpulton keresztül
- sérülés megelőzésére a kezelőpult a műhelyasztal első pereme alá tolható
- láblemezekkel együtt, amelyekkel a műhelyasztal a padlón rögzíthető
- stabil asztalállvány
- terhelhetőség: 400 kg
- méretek a szabványos műhelyasztal állványokra szabottak, acéllemez- és fa tárolópolcokkal kiegészíthetők
- 40 mm-es olajozott munkalap



szállítás készre szerelve

Méret Szé x Mé x Ma mm	Munkalap	Cikkszám	
1500 x 750 x 680 – 1060	Bükk	41003308.16V	
1500 x 750 x 680 – 1060	Multiplex	41003307.16V	

Rendszer műhelyasztalok kézikaros hidraulikus magasságbeállítással



- nagy, 380 mm-es magasságbeállítási tartomány az optimális munkamagasság beállítása érdekében
- teherfüggetlen, könnyű hidraulikus magasságbeállítás kézikarral
- sérülés megelőzésére a kézikar az asztal első pereme alá hajtható
- láblemezekkel együtt, amelyekkel a műhelyasztal a padlón rögzíthető
- stabil asztalállvány
- terhelhetőség 400 kg
- méretek a szabványos műhelyasztal állványokra szabottak, acéllemez- és fa tárolópolcokkal kiegészíthetők
- 40 mm-es olajozott munkalap



szállítás készre szerelve

Méret Szé x Mé x Ma mm	Munkalap	Cikkszám	
1500 x 750 x 680 – 1060	Bükk	41003306.16V	
1500 x 750 x 680 – 1060	Multiplex	41003305.16V	



Rendszer műhelyasztalok állítható munkamagassággal

Felszerelés	
2	állítható magasságú láb

Felszerelés	
2	állítható magasságú láb



Méretek Szé x Mé mm	Magasság mm	Keresztmervítő	Terhelhetőség kg	Bükk munkalap		Multiplex munkalap	
				Cikkszám		Cikkszám	
1500 x 750	740 - 1140	-	500	41003110.16V		41003109.16V	
		igen	800	41003119.16V		41003118.16V	
2000 x 750	740 - 1140	-	500	41003206.16V		41003205.16V	
		igen	800	41003215.16V		41003214.16V	

Info A munkalapok kiválasztásánál kérje kollégánk segítségét.

cubio | Rendszer műhelyasztalok szélesség 1500/2000 mm

max.
Felületterhelés:
1,2 tonna

Rendszer műhelyasztalok állítható munkamagassággal

Felszerelés	
2	állítható magasságú láb
2	összekötő (fent)
1	fiókos szekrény, 3 fiók normál teherbírású sínnel

Felszerelés	
2	állítható magasságú láb
3	összekötő (2x fent, 1x lent)
1	fiókos szekrény, 4 fiók normál teherbírású sínnel



Kép	Méretek Szé x Mé mm	Magasság mm	Terhelhetőség kg	Bükk munkalap		Multiplex munkalap	
				Cikkszám		Cikkszám	
A	1500 x 750	740 - 1140	500	41003471.16V		41003536.16V	
	2000 x 750			41003473.16V		41003537.19V	
B	1500 x 750	740 - 1140	800	41003167.16V		41003166.16V	
	2000 x 750			41003263.16V		41003262.16V	

1 2 3 4 5 OK

választható cubio PIN-nel

12602053.90M

Rendszer műhelyasztalok fix munkamagassággal

Felszerelés	
1	láb
1	fiókos szekrény, 5 fiók normál teherbírású sínnel

Info

Fiókelosztók a 84. oldaltól

A munkalapok kiválasztásánál kérje kollégánk segítségét.



Kép	Méretek Szé x Mé mm	Magasság mm	Terhelhetőség kg	Bükk munkalap		Multiplex munkalap	
				Cikkszám		Cikkszám	
A	1500 x 750	840	1200	41003446.16V		41003315.16V	
	2000 x 750	840	700	41003454.16V		41003323.19V	

1 2 3 4 5 OK

választható cubio PIN-nel

12602053.90M

cubio | Rendszer műhelyasztalok szélesség 1500/2000 mm

Rendszer műhelyasztalok fix munkamagassággal

max. Felületterhelés: 2,0 tonna

Felszerelés	
1	fiókos szekrény, 6 fiók normál teherbírású sínnel
1	fiókos szekrény, 7 fiók normál teherbírású sínnel



Felszerelés	
1	fiókos szekrény, 5 fiók normál teherbírású sínnel
1	fiókos szekrény, 2 fiók normál teherbírású sínnel, 1 szárnyas ajtóval



Kép	Méretek Szé x Mé mm	Magasság mm	Terhelhetőség kg	Bükk munkalap		Multiplex munkalap	
				Cikkszám		Cikkszám	
A	2000 x 750	940	2000	41003518.16V		41003517.16V	
B	2000 x 750	840	2000	41003242.16V		41003241.16V	

1 2 3 4 5 OK	választható cubio PIN-nel	12602053.90M
--------------	---------------------------	--------------

Info

Fiókosztók a 84. oldaltól

A munkalapok kiválasztásánál kérje kollégánk segítségét.

Guruló rendszer-műhelyasztalok

Felszerelés	
2	állítható magasságú láb, 4 bolygókerékkel és fékkel
3	összekötő (2x fent, 1x lent)



Felszerelés	
2	állítható magasságú láb, 4 bolygókerékkel és fékkel
3	összekötő (2x fent, 1x lent)
1	fiókos szekrény, 3 fiók normál teherbírású sínnel



Kép	Méretek Szé x Mé mm	Magasság mm	Terhelhetőség kg	Bükk munkalap		Multiplex munkalap	
				Cikkszám		Cikkszám	
A	1500 x 750	840 - 1140	400	41003284.16V		41003283.16V	
	2000 x 750			41003293.16V		41003292.16V	
B	1500 x 750	840 - 1140	400	41003484.16V		41003539.16V	
	2000 x 750			41003485.16V		41003540.16V	

1 2 3 4 5 OK	választható cubio PIN-nel	12602053.90M
--------------	---------------------------	--------------

Szekrényház:

Szekrényfedél, fenék és előlapok: pontos információk a 47. oldalon

.11	.16	.24	.19
RAL 7035 – világosszürke	RAL 5010 – enciánkék	RAL 7035 – világosszürke	RAL 3004 – bíborvörös

cubio a gyakorlatban



cubio | Műhelyasztalok a gyakorlatban



cubio rendszer- és szekrényes műhelyasztalok az alapját képezik az üzemi rendnek és tisztaságnak. A cubio szekrényes műhelyasztalok robosztus konstrukciója évtizedeket él túl - még a napi erős igénybevételnél is. A kiemelkedő minőségű bott cubio műhelyberendezés megköveteli a magas minőségű munkavégzést. A műhely egy vonzó munkahely lesz.

Bőséges kiegészítő kínálattal a cubio rendszer- és szekrényes műhelyasztalok kibővíthetőek és egyéni szükségletekhez igazíthatóak.



cubio a gyakorlatban



cubio | Műhelyasztalok a gyakorlatban



cubio
Műhelyasztalok

cubio | Kiegészítő rendszer- és szekrényes műhelyasztalokhoz

Munkalapra szerelhető keretek lengőkerettel, perfo lappal és bottBox-okkal



- közvetlenül munkalapra szerelhető
- bottBoxok: M3 (130 x 298 x 165 mm)
- perfo lappal
- lengőkeret tárolófelülettel és perfo lyuklappal a szerelési anyagok ergonomikus elrendezésére
- kiegészíthető világítással, 3m kábellel
- szín: világosszürke (RAL 7035)
- szállítás műhelyasztal nélkül

Info további információk a bottBox-okról a 186. oldaltól

Méret Szé x Mé x Ma mm	Izzók Watt	Kivitel	Cikkszám
900 x 435 x 1357	–	1x perfo lyuklap, tárolófelület 10 bottBox-szal	41011139.16
900 x 435 x 1357	fénycső (2x 18)	1x perfo lyuklap, tárolófelület 10 bottBox-szal és lámpával	41011141.16
1350 x 435 x 1357	–	1x perfo lyuklap, tárolófelület 14 bottBox-szal	41011140.16
1350 x 435 x 1357	fénycső (2x 36)	1x perfo lyuklap, tárolófelület 14 bottBox-szal és lámpával	41011142.16

Munkalapra szerelhető keret 2 lengőkerettel, fénycsőes lámpatesttel és bottBox-okkal



- közvetlenül munkalapra szerelhető
- bottBoxok: M3 (130 x 298 x 165 mm)
- perfo lappal
- 2 lengőkeret tárolófelülettel és perfo lyuklappal a szerelési anyagok ergonomikus elrendezésére
- kiegészíthető világítással, 3m kábellel
- szín: világosszürke (RAL 7035)
- szállítás műhelyasztal nélkül

Info megfelelő kampók és tartók a 220. oldaltól

Méret Szé x Mé x Ma mm	Izzók Watt	Kivitel	Cikkszám
900 x 645 x 1357	–	1x perfo lyuklap, tárolófelület 14 bottBox-szal	41011143.16
900 x 645 x 1357	fénycső (2x 18)	1x perfo lyuklap, tárolófelület 14 bottBox-szal és lámpával	41011144.16

Munkalapra szerelhető keretek perfo lappal és bottBox-okkal

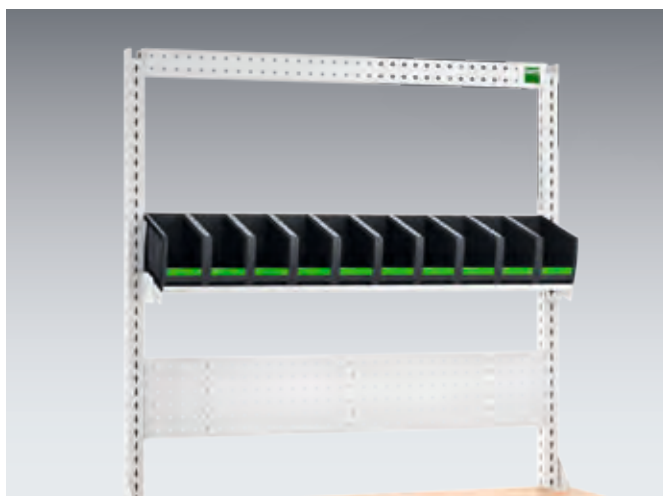

- közvetlenül munkalapra szerelhető
- bottBoxok: M3 (130 x 298 x 165 mm)
- perfo lappal
- szín: világosszürke (RAL 7035)
- szállítás műhelyasztal nélkül

Info megfelelő kampók és tartók a 220. oldaltól

Méret Szé x Mé x Ma mm	Kivitel	Cikkszám	
900 x 435 x 1357	perfo lyuklap, tárolófelület 6 bottBox-szal	41011073.16	
900 x 435 x 1357	perfo hornyolt lap, tárolófelület 6 bottBox-szal	41011146.16	
1350 x 435 x 1357	perfo lyuklap, tárolófelület 10 bottBox-szal	41011074.16	
1350 x 435 x 1357	perfo hornyolt lap, tárolófelület 10 bottBox-szal	41011147.16	
1800 x 435 x 1357	perfo lyuklap, tárolófelület 13 bottBox-szal	41011075.16	
1800 x 435 x 1357	perfo hornyolt lap, tárolófelület 13 bottBox-szal	41011148.16	

Munkalapra szerelhető keret fénycsöves lámpatesttel, perfo lappal és bottBox-okkal

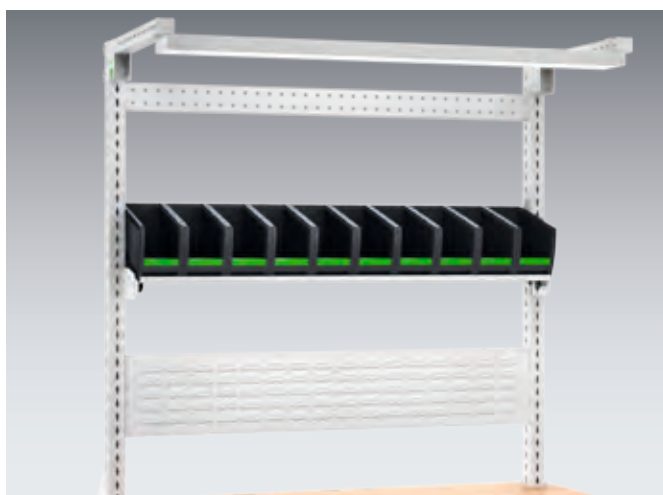

- közvetlenül munkalapra szerelhető
- bottBoxok: M3 (130 x 298 x 165 mm)
- választható perfo vagy hornyolt lappal
- világítással (2x 36 FL Watt), kábellel
- szín: világosszürke (RAL 7035)
- szállítás műhelyasztal nélkül

Info további információk a bottBoxokról a 186. oldaltól

Méret Szé x Mé x Ma mm	Izzók Watt	Kivitel	Cikkszám	
1350 x 645 x 1357	fénycső (2x 36)	perfo lyuklap, tárolófelület 10 bottBox-szal	41011137.16	
1350 x 645 x 1357	fénycső (2x 36)	perfo hornyolt lap, tárolófelület 10 bottBox-szal	41011149.16	
1800 x 645 x 1357	fénycső (2x 36)	perfo lyuklap, tárolófelület 13 bottBox-szal	41011138.16	
1800 x 645 x 1357	fénycső (2x 36)	perfo hornyolt lap, tárolófelület 13 bottBox-szal	41011150.16	

cubio | Kiegészítők rendszer- és szekrényes műhelyasztalokhoz

Keret

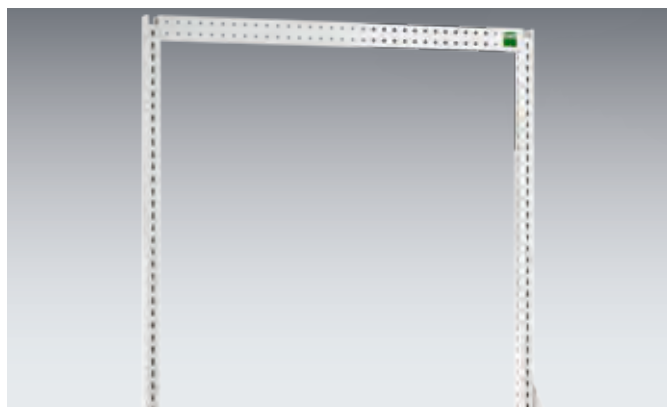

- közvetlenül a munkalapra szerelhető
- segítségével ergonomikus munkakörnyezet hozható létre
- felszerelhető polcokkal, perfo- és hornyolt lapokkal és egyéb kiegészítőkkal
- szín: világosszürke (RAL 7035)
- asztal nélkül szállítjuk

Méret Szé x Mé x Ma mm	Cikkszám	
900 x 140 x 1357	41011070.16	
1350 x 140 x 1357	41011071.16	
1800 x 140 x 1357	41011072.16	

Tárolópolcok keretekhez



- szinterezett acéllemezről
- avero függőleges profilra szerelhető
- első oldalán 20 mm magas szegély
- a tárolófelület szegélyes oldala kívánság szerint megfordítható
- a dőlésszög +/- 30°-ban fokozatmentesen beállítható
- mélységében eltolható
- terhelhetősége 60 kg
- szín: világosszürke (RAL 7035)

Info további információk a bottBox-okról a 186. oldaltól

Rendszerszélesség mm	Lengőkerethez	Méret Szé x Mé x Ma mm	Cikkszám	
450		450 x 200 x 55	42105001.16	
450		450 x 350 x 55	42105005.16	
675	x	675 x 200 x 55	42105044.16	
675	x	675 x 350 x 55	42105045.16	
900		900 x 200 x 55	42105002.16	
900		900 x 350 x 55	42105006.16	
1350		1350 x 200 x 55	42105003.16	
1350		1350 x 350 x 55	42105007.16	
1800		1800 x 200 x 55	42105004.16	
1800		1800 x 350 x 55	42105008.16	

perfo hornyolt lapok

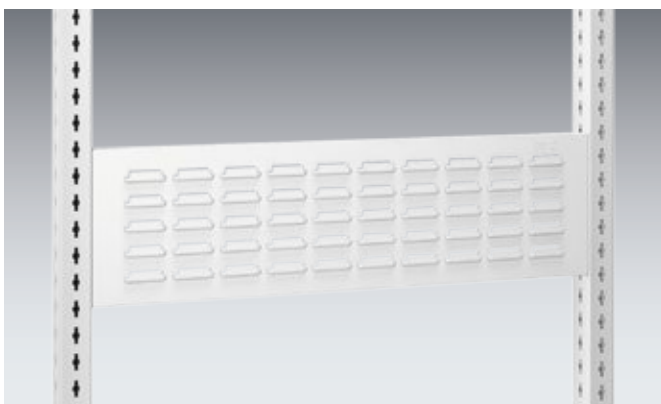

- perfo horonybenyomással
- a bott perfo program tartói és kiegészítői elhelyezésére
- bottBox-ok elhelyezésére
- avero függőleges profilra szerelhető
- szín: világosszürke (RAL 7035)

Info további információk a bottBox-okról a 186. oldaltól

Rendszerszélesség mm	Lengőkerethez	Méretek Szé x Mé x Ma mm	Cikkszám	
450		450 x 43 x 240	14025360.20	
450		450 x 43 x 480	14025364.20	
675	x	623 x 43 x 240	14025388.20	
675	x	623 x 43 x 480	14025389.20	
900		848 x 43 x 240	14025361.20	
900		848 x 43 x 480	14025365.20	
1350		1298 x 43 x 240	14025362.20	
1350		1298 x 43 x 480	14025366.20	
1800		1748 x 43 x 240	14025363.20	
1800		1748 x 43 x 480	14025367.20	

perfo lapok

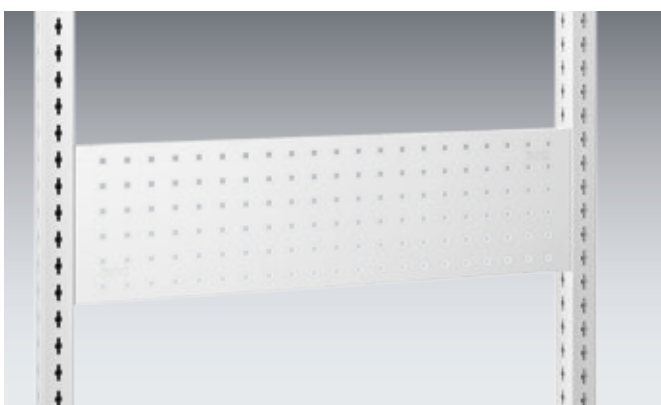

- 9,2 x 9,2 mm lyukasztás
38,1-mm-es raszterben
- a bott perfo program tartói és kiegészítői elhelyezésére
- avero függőleges profilra szerelhető
- szín: világosszürke (RAL 7035)

Info megfelelő kampók és tartók a 220. oldaltól

Rendszerszélesség mm	Lengőkerethez	Méretek Szé x Mé x Ma mm	Cikkszám	
450		450 x 36 x 240	14025340.20	
450		450 x 36 x 480	14025344.20	
675	x	623 x 36 x 240	14025386.20	
675	x	623 x 36 x 480	14025387.20	
900		848 x 36 x 240	14025341.20	
900		848 x 36 x 480	14025345.20	
1350		1298 x 36 x 240	14025342.20	
1350		1298 x 36 x 480	14025346.20	
1800		1748 x 36 x 240	14025343.20	
1800		1748 x 36 x 480	14025347.20	

cubio | Kiegészítők rendszer- és szekrényes műhelyasztalokhoz

Munkalapra szerelhető hátfal, perfo hornyolt lapokkal és bottBox-okkal



- közvetlenül a munkalapra szerelhető
- bottBox felszerelés:
M1 (130 x 100 x 65 mm)
M3 (130 x 298 x 165 mm)
M2 (130 x 198 x 90 mm)
- nagy stabilitás, függőleges merevítőekkel
- szín: világosszürke (RAL 7035)
- szállítás műhelyasztal nélkül

Méret Szé x Mé x Ma mm	Kivitel	Lapok darab- száma	Cikkszám	
1500 x 230 x 480	12x bottBox M1, 24x bottBox M2	1	41011125.16	
1500 x 230 x 960	24x bottBox M1, 36x bottBox M2	2	41011128.16	
2000 x 230 x 480	8x bottBox M1, 16x bottBox M2, 12x bottBox M3	1	41011127.16	
2000 x 230 x 960	16x bottBox M1, 24x bottBox M2, 24x bottBox M3	2	41011130.16	

Munkalapra szerelhető hátfal, perfo kombinlapokkal és bottBox-okkal



- közvetlenül munkalapra szerelhető
- bottBox felszerelés:
M1 (130 x 100 x 65 mm)
M3 (130 x 298 x 165 mm)
M2 (130 x 198 x 90 mm)
- nagy stabilitás függőleges merevítőekkel
- szín: világosszürke (RAL 7035)
- szállítás műhelyasztal nélkül

Méret Szé x Mé x Ma mm	Kivitel	Lapok darab- száma	Cikkszám	
1500 x 245 x 480	8x bottBox M1, 12x bottBox M2	1	41011135.16	
1500 x 245 x 960	16x bottBox M1, 24x bottBox M2	2	41011129.16	
2000 x 350 x 480	8x bottBox M1, 12x bottBox M2, 4x bottBox M3	1	41011136.16	
2000 x 350 x 960	16x bottBox M1, 24x bottBox M2, 8x bottBox M3	2	41011131.16	

Munkalapra szerelhető hátfal, perfo kombinlapokkal



- közvetlenül munkalapra szerelhető
- a perfo program tartóinak és kiegészítőinek elhelyezésére
- bottBoxok elhelyezésére
- nagy stabilitás függőleges merevítőekkel
- szín: világosszürke (RAL 7035)
- szállítás műhelyasztal nélkül

Méret Szé x Mé x Ma mm	Lapok darab- száma	Cikkszám	
1500 x 230 x 480	1	41011157.16	
1500 x 230 x 960	2	41011121.16	
2000 x 230 x 480	1	41011158.16	
2000 x 230 x 960	2	41011123.16	

Munkalapra szerelhető hátfal, perfo lapokkal és akasztószettel



- közvetlenül munkalapra szerelhető
- a perfo program tartóinak és kiegészítőinek elhelyezésére
- nagy stabilitás, függőleges merevítőekkel
- szín: világosszürke (RAL 7035)
- szállítás műhelyasztal nélkül



Méret Szé x Mé x Ma mm	Kivitel	Lapok darab-száma	Cikkszám
1500 x 230 x 480	perfo lyuklap + 11db-os akasztószett	1	41011124.16
1500 x 230 x 960	perfo lyuklap + 25db-os akasztószett	2	41011078.16
2000 x 230 x 480	perfo lyuklap + 11db-os akasztószett	1	41011126.16
2000 x 230 x 960	perfo lyuklap + 25db-os akasztószett	2	41011079.16

Munkalapra szerelhető hátfal, perfo lapokkal



- közvetlenül munkalapra szerelhető
- a perfo program tartóinak és kiegészítőinek elhelyezésére
- nagy stabilitás, függőleges merevítőekkel
- szín: világosszürke (RAL 7035)
- szállítás műhelyasztal nélkül

Méret Szé x Mé x Ma mm	Lapok darab-száma	Cikkszám
1500 x 230 x 480	1	41011116.16
1500 x 230 x 960	2	41011076.16
2000 x 230 x 480	1	41011118.16
2000 x 230 x 960	2	41011077.16

Munkalapra szerelhető hátfal, perfo hornyolt lapokkal



- közvetlenül munkalapra szerelhető
- a perfo program tartóinak és kiegészítőinek elhelyezésére
- nagy stabilitás, függőleges merevítőekkel
- szín: világosszürke (RAL 7035)
- szállítás műhelyasztal nélkül

Info megfelelő kampók és tartók a 220. oldaltól

Méret Szé x Mé x Ma mm	Lapok darab-száma	Cikkszám
01500 x 230 x 480	1	41011117.16
1500 x 230 x 960	2	41011120.16
2000 x 230 x 480	1	41011119.16
2000 x 230 x 960	2	41011122.16

cubio | Kiegészítők rendszer- és szekrényes műhelyasztalokhoz

Kefés betétek munkalapokra



- munkafelületeken (pl. munkalapokon) csavarokkal rögzíthető
- érzékeny munkadarabok szereléséhez (karcolásvédelem)
- sörtemagasság: 15 mm
- sörték anyaga: poliamid 6, fekete (szálátmérő: 0,4 mm)
szállhordozó anyaga: polipropilén, szürke (RAL 7011)
- csomagolási egység 20 lap, (1 m²-nek felel meg)

Méret Szé x Mé x Ma mm	Csom. egys.	Cikkszám		
500 x 100 x 27	20	41010053.10V		

Munkalap védőborítás



- kétrétegű, könnyen kezelhető PVC-burkolat
- nagy kopásállóság
- tartósan rugalmas
- antistatikus
- selyemfényű felület
- szín: melírozott szürke
- anyagvastagság: 2 mm

Méret Szé x Mé mm	Cikkszám	
1450 x 700	41010136.90V	
1950 x 700	41010137.90V	

Munkalap lezáró bükk-multipléxből



- többrétegű, keresztben ragasztott bükkfurnérból
- a munkalapok első oldali összecsavározására előkészítve
- oldalsó lezárók szimmetrikusak, jobbról és balról is csavarozható

Munkalap lezáró	Méret Szé x Mé x Ma mm	Cikkszám	
hátsó (1 darab)	1500 x 15 x 85	41203002.08V	
	2000 x 15 x 85	41203003.08V	
oldalsó (1 pár)	15 x 750 x 85	41203004.08V	
oldalsó (1 darab)	15 x 750 x 85	41203010.08V	

cubio | Kiegészítők rendszer- és szekrényes műhelyasztalokhoz

Állítható magasságú tárolófelület



- munkalapra szerelhető
- magassága nagy csillagfogantyús csavarral fokozatmentesen állítható
- 3 oldalon perem (40 mm magas)
- fekete bordás gumibetéttel
- szín: világosszürke (RAL 7035)

Műhelyasztal szélességhez mm	Méret Szé x Mé x Ma mm	Cikkszám	
1500	1500 x 300 x 230-345	12115003.16	
2000	2000 x 300 x 230-345	12115004.16	

perfo oldalpanel

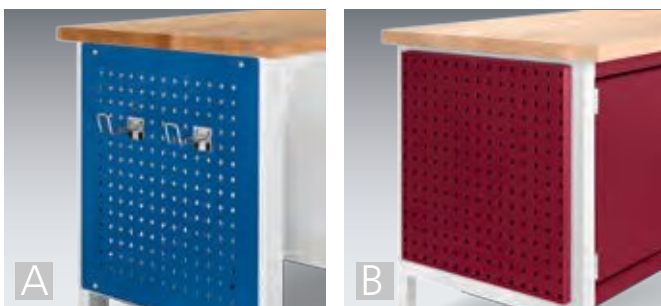

- rendszer- és szekrényes műhelyasztalok oldalára szerelhető
- perfo lyukosztással, a perfo program minden tartója és kiegészítője elhelyezhető rajta

Kép	Műhelyasztal lábhoz	Méret Szé x Mé mm	Cikkszám	
A	fix rendszer műhelyasztal	610 x 692	41010016.**V	
-	guruló rendszer műhelyasztal	610 x 642	41010094.**V	
B	szekrényes műhelyasztal	570 x 560	41010001.**M	



cubio | Kiegészítők rendszer- és szekrényes műhelyasztalokhoz

Satuk



- kovácsolt acél satuk
- edzett pofák és üllő
- gyárilag 2 külön csőbefogó pofával, csövek biztonságos befogásáért
- vezetékek utánállíthatók, a vezetősínek szennyeződés ellen lehúzó szerkezettel védve
- forgótányérral, magasságbeállító szerkezettel (175 mm pofaszélesség kivételével) és lehajtó szerkezettel (csak 125 mm pofaszélesség) kombinálhatók
- szín: antracitszürke



Pofaszélesség mm	Pofamélység mm	Hossz x Mag. mm	Max. fesztávolság mm	Csövek -tól - -ig	Cikkszám
100	60	285 x 117	100	-	80601019.19V
125	75	340 x 144	120	1/4 - 3"	80601020.19V
135	85	430 x 170	170	1/4 - 4"	80601021.19V
150	100	480 x 188	190	1/4 - 5"	80601022.19V
175	105	520 x 208	205	1/4 - 6"	80601023.19V

Lehajtható magasságbeállító szerkezet satuhoz



- gázrugóval segített magasságbeállítás
- egyszerű átállítás billenő-rögzítőfogantyúval
- magasságállítás tartománya: 200 mm
- 360°-ban elforgatható
- satu a munkalap alá lehajtható
- szerelés csak rendszer-műhelyasztalok alá lehetséges
- szín: antracitszürke



Satu pofaszélessége mm	Cikkszám
125	80613007.19V

Magasságállító szerkezet satuhoz



- gázrugóval segített magasságbeállítás
- egyszerű átállítás billenő- rögzítőfogantyúval
- magasságállítás tartománya: 240 mm
- 360°-ban elforgatható
- szín: antracitszürke

Satu pofaszélessége mm	Cikkszám	
100	80613008.19V	
125 / 135	80613009.19V	
150	80613010.19V	

Forgótányér satuhoz



- kovácsolt acél forgótányér satukhoz
- billenő- rögzítőfogantyú az egyszerű átállítás érdekében (360°-ban elforgatható)
- szereléshez szükséges anyaggal
- szín: antracitszürke

Satu pofaszélessége mm	Cikkszám	
100	80610005.19V	
125	80610006.19V	
135	80610007.19V	
150	80610008.19V	
175	80610009.19V	

Felületvédő pofák satuhoz



- robusztus műanyag érzékeny felületek kímélő megfogásához
- belső oldalon mágnescsikkal a satupofákon való biztonságos tartás érdekében
- egyik külső oldalon vízszintes és függőleges prizmával a kerek darabok fixálására, a másik külső oldal sima
- szállítás: párban
- szín: sárga

Satu pofaszélessége mm	Cikkszám	
100	80602001.90V	
125	80602002.90V	
150	80602003.90V	

cubio | Kiegészítők rendszer- és szekrényes műhelyasztalokhoz

Ülőegységlet



- ülés magasság állítása kiváló minőségű, burkolt biztonsági gázrugóval
- ülőfelület dőlésszöge állítható +/- 9°-ban
- felhúzott háttámla az egyenes, ergonomikus ülés érdekében
- ergonomikus formájú, masszív és könnyen tisztítható ülés rugalmas PU habból
- robusztus, 5-ágú 630 mm átmérőjű biztonsági lábcillag
- szín: fekete

Kivitel	Magasság mm	Cikkszám	
csúszásmentes lábak	570 - 820	88601060.90V	



Forgósék



- ülés magasság állítása kiváló minőségű, burkolt biztonsági gázrugóval
- masszív és könnyen tisztítható ülés, rugalmas PU-habból
- robusztus, 5-ágú, 630 mm átmérőjű biztonsági lábcillag
- szín: fekete

Kivitel	Magasság mm	Cikkszám
csúszásmentes lábak	400-600	88601061.90V

Ipari székek



- ergonomikus formájú háttámla integrált deréktámasszal a gerinc tehermentesítésére
- a háttámla magasságának beállítása kényelmes és ülve is könnyen kezelhető
- kényelmes ülőfelület lekerekített elülső éllel
- a legnagyobb ellenállóképességű, könnyen tisztítható integrálhab párnázat (PU) a kényelmes ülésért
- ülés magasság 440-620 mm között fokozatmentesen állítható védőburkolattal ellátott gázrugó segítségével
- stabil ötágú állvány
- szín: fekete

Info Szállítás 20 munkanap

Kép	Kivitel	Cikkszám
A	fékezett kettős kerék	88601058.90V
B	surlódásálló műanyag csúszólábak	88601059.90V

cubio | Kiegészítők rendszer- és szekrényes műhelyasztalokhoz

Padlóvédő szőnyeg

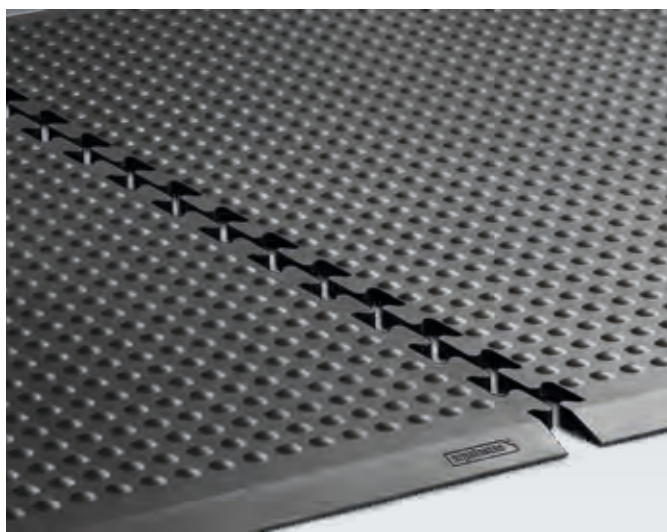

- ergonomikus padlószőnyeg minden állva végzett munkához
- szennyezett felület esetén is csúszásmentes
- nagy gömbcsomók aktiválják az izmokat intuitív kiegyenlítő mozdulatokra
- a ferde külső szélek által csökken a megbotlás veszélye
- nagy stabilitás
- kereskedelemben kapható tisztítószerrel könnyen tisztántartható
- nagy saját súlya akadályozza a szőnyeg elcsúszását
- anyag: 20 mm SBR (újjumi keverék)
- szín: fekete

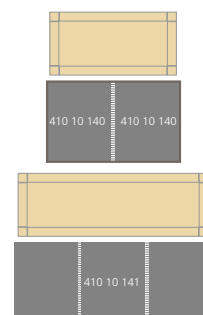

Megnevezés	Méreték Szé x Mé mm	Cikkszám	
alapkészlet (2 db szőnyegből áll)	2000 x 1300	41010140.90V	
kiegészítő szőnyeg	1000 x 1300	41010141.90V	



Tárolópolcok acélból vagy bükk-multiplex lapból



- a műhelyasztal lábak közé csavarozható tárolópolcok acéllemezből vagy bükk-multiplex lapból, vastagsága acéllemez esetén: 50 mm
olajozott bükk-multiplex lap esetén: 25 mm
- teljes vagy keskenyített mélységű kivitel
- szín: világosszürke / natúr bükk

Tárolópolcok acélból

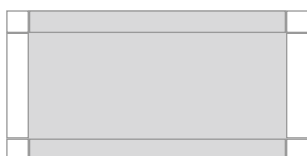

A

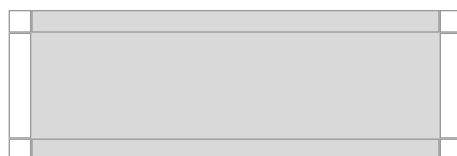

D

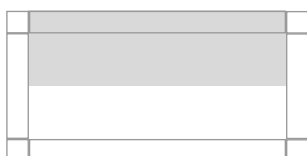

B

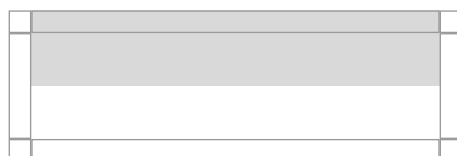

E

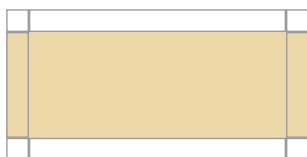

C

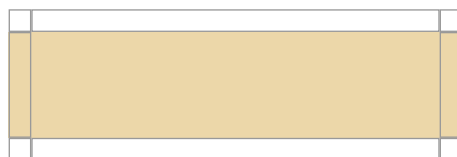

F

Kép	Műhelyasztal szélesség mm	Polc méretek Szé x Mé mm	Anyag	Terhelhetőség kg	Cikkszám
A	1500	1302 x 650	acéllemez	300	41201049.16V
B		1302 x 400	acéllemez	300	41201050.16V
C		1302 x 550	Multiplex	150	41201044.08V
D	2000	1802 x 650	acéllemez	250	41201055.16V
E		1802 x 400	acéllemez	250	41201056.16V
F		1802 x 550	Multiplex	100	41201046.08V

cubio | Kiegészítők rendszer műhelyasztalokhoz

Oldalsó tárolófelület



- minden cubio rendszer-műhelyasztal láb oldalára szerelhető pl. számítógép elhelyezésére
- tárolófelület
Szé 290 x Mé 650 mm
- 750 mm rendszermélységhez
- szín: világosszürke (RAL 7035)



Megnevezés	Cikkszám	
oldalsó tárolófelület	41010135.20V	

Többcsatlakozós hálózati aljzat hordozósínnel



- minden cubio rendszer-műhelyasztal láb oldalára szerelhető
- 3 védőérintkezős dugaszoló aljzat
- kétállású kapcsoló
- 4 m csatlakozóvezeték védőérintkezős dugóval
- 750 mm rendszermélységhez
- szín: világosszürke (RAL 7035)

Megnevezés	Cikkszám	
Többcsatlakozós hálózati aljzat hordozósínnel	41010134.20V	

perfo oldalpanel



- minden cubio rendszer-műhelyasztal láb oldalára szerelhető
- a perfo program minden kiegészítője elhelyezhető rajta
- alkalmas fix és guruló műhelyasztalokhoz is
- 750 mm rendszermélységhez
- szín: világosszürke (RAL 7035)

Megnevezés	Méreték Szé x Mé mm	Cikkszám	
perfo oldalpanel	644 x 143	41010133.20V	

cubio | Kiegészítők rendszer műhelyasztalokhoz

varioSlide fiók



- varioSlide műanyag fiók kihúzható/kivehető
- közvetlenül a munkalap alá csavarozható fém ház műanyag vezető sínekkel
- keresztmervítőre történő szereléshez kiegészítő vezetősínek szükségesek
- 25 kg terhelhetőség
- antracitszürke (RAL 7016)

Megnevezés	Méreték Szé x Mé x Ma mm	Cikkszám	
varioSlide fiók	515 x 435 x 212	40032018.19	
vezető sín	45 x 640 x 29	41010026.16V	

Adapter szett, bottBox M4



- munkalap alá szerelhető
- a bottBox fiókként funkcionálhat
- túlhűzés ellen védett
- 1 pár adaptersín és 1x bottBox M4
- szín: antracitszürke (RAL 7016)

Megnevezés	Cikkszám	
Adapter szett bottBox M4	40032024.19	



cubio | Kiegészítők rendszer műhelyasztalokhoz

Magasságállítható láb



- magasságállítás 25mm-es rászterrel
- szerelési anyagokkal
- terhelhetőség / láb:
 - szintkiegyenlítő lábakkal: 100 kg
 - magasságállítható betéttel: 250 kg
- szín: világosszürke (RAL 7035)

Kép	Kivétel	Magasság állítható mm	Rendszer-szélesség mm	Méreték Szé x Mé mm	Cikkszám	
A	-	700 - 1100	750	80 x 650	41401005.16V	
-	-	700 - 1100	900	80 x 800	41401006.16V	
B	szintkiegyenlítő talppal (±10 mm)	700 - 1000	750	80 x 650	41401029.16V	

Láb összekötő szettek

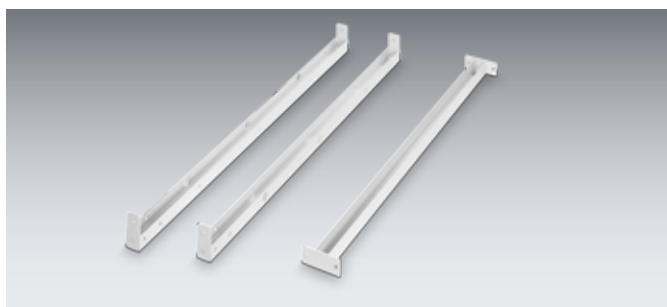

- asztallap hajlítószilárdságának növelésére
- teherbírás növelésére
- láb összekötő szett két műhelyasztal-láb közé csavarozással
- 2 felső merevítő, 1 alsó merevítő
- szín: világosszürke (RAL 7035)



Szélességhez mm	Cikkszám	
1500	41010020.16V	
2000	41010022.16V	

Középső támasztóláb



- munkalap alá szerelhető
- szintkiegyenlítő talppal
- terhelhetőség 100 kg / láb
- átmérő: 80 mm
- szín: világosszürke (RAL 7035)

Magasság mm	Cikkszám	
800	11401108.16V	
900	11401109.16V	

Bükk-multiplex



- anyag: bükk multiplex
- felület: olajozott
- alul: olajozott
- szín: természetes bükk
- Ragasztás: többrétegű, keresztben ragasztott bükk furnér, ellenálló a növekvő páratartalmú és esetenként vízzel érintkező helyiségekben (IF 67)
- Minőség: II / III a DIN 68705 2. rész szerint
- Tűzvédelmi osztály: D-s2, d0 (korábban B2)

Szélesség mm	Mélység mm	Vastagság mm	Cikkszám	
1500	750	40	41201033.08V	
2000	750	40	41201036.08V	

Bükk



- anyag: bükk keményfa
- felület: olajozott
- alul: olajozott
- szín: természetes bükk
- vízzel, olajokkal, savakkal, vegyszerekkel szemben ellenálló, rendkívül kopásálló
- Tűzvédelmi osztály: D-s2, d0 (korábban B2)

Szélesség mm	Mélység mm	Vastagság mm	Cikkszám	
1500	750	40	41201033.07V	
2000	750	40	41201036.07V	

Hátsó panel



- a hátoldalra szerelhető
- magasság: 662 mm
- sorba szerelt műhelyasztalokhoz is
- szín: világosszürke (RAL 7035)

Műhelyasztal szélessége mm	Cikkszám	
1500	41010107.16V	
2000	41010108.16V	

cubio CNC-tároló rendszerek



rövid felszerszámozási idők | biztonságos szállítás | kíméletes tárolás



CNC rendszerszekrények

- az értékes szerszámok biztonságos, tiszta és áttekinthető tárolására
- belső fiókok és kihúzható lapok
- a belső fiókok és a kihúzható lapok felszerelhetők szerszámrekeszekkel vagy szerszámtartókkal



CNC-betétek és tartók

- CNC betétek szerszám nélküli behelyezése és kivétele
- rekeszek CNC- kocsikhoz, asztali állványokhoz, szekrényekhez



CNC fiókos szekrények

- az értékes szerszámok biztonságos, tiszta és áttekinthető tárolására
- CNC fiókbetétek részére



CNC kocsik

- a szerszámok mobil és áttekinthető előkészítésére
- egyszerre 6 ill. 12 szerszámrekesz elhelyezésére

cubio | CNC - tároló rendszerek

Fiókos szekrény magasság 1000 mm – szélesség 800 mm



- fiókos szekrény
3 db 125 mm magas CNC fiókbetéttel együtt

Mélység mm	Fióksín	Cikkszám
650	nagy teherbírású	40020151.**V
<input type="button" value="1"/> <input type="button" value="2"/> <input type="button" value="3"/> <input type="button" value="4"/> <input type="button" value="5"/> <input type="button" value="OK"/>		12602053.90M
választható cubioPIN-el		

CNC fiókbetét



- fiókba és belső fiókba szerelhető
- szerszámtartókkal egyedileg felszerelhető
- a fiókelőlap magasság a legmagasabban tárolt szerszámhoz igazodik
- a fiókbetét magassága 80 vagy 125 mm, a tárolt szerszám méretéhez valamint a mindenkor befogózár hosszához választható
- szín: világosszürke (RAL 7035)

Rendszermélység mm	Szerszámtartó sorok darabszáma
650	3

Aufnahmekapazität an Werkzeugeinsätzen je Bestückungsreihe in Teileinheiten (TE)

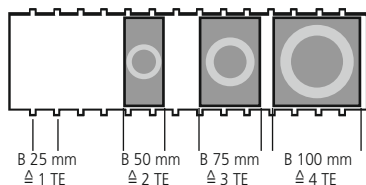

Szélesség mm	Mélység mm	Részegységek soronként	Fiókbetét Magasság 80 mm	Fiókbetét Magasság 125 mm
			Cikkszám	Cikkszám
525	650	15	43013011.16V	43013012.16V
650		20	43013013.16V	43013014.16V
800		26	43013015.16V	43013016.16V
1050		36	43013017.16V	43013018.16V
1300		46	43013019.16V	43013020.16V

Rendszerszekrény szárnyas ajtókkal - előre felszerelve



- 1db kihúzható CNC tálcával
- 1db kihúzható CNC tálcán, 4db kivethető CNC szerszámrecesszel
- 2 db fiók, 125 mm magas CNC fiókbetéttel

Szélesség mm	Mélység mm	Magasság mm	Cikkszám	
800	650	2000	40020150.**V	
<input type="button" value="1"/> <input type="button" value="2"/> <input type="button" value="3"/> <input type="button" value="4"/> <input type="button" value="5"/> <input type="button" value="OK"/>		választható cubioPIN-el	12602053.90M	

Rendszerszekrény szárnyas ajtókkal - egyedileg felszerelhető



- Felszerelhető:
 - CNC kihúzható tálcákkal
 - CNC kihúzható szerszámrecesszel
 - belső fiókokkal



Szélesség mm	Mélység mm	Magasság mm	Cikkszám	
800	650	800	40020163.**V	
		1000	40020085.**V	
		2000	40020091.**V	
<input type="button" value="1"/> <input type="button" value="2"/> <input type="button" value="3"/> <input type="button" value="4"/> <input type="button" value="5"/> <input type="button" value="OK"/>		választható cubioPIN-el	12602053.90M	

cubio CNC

CNC tálca - rekeszek nélkül

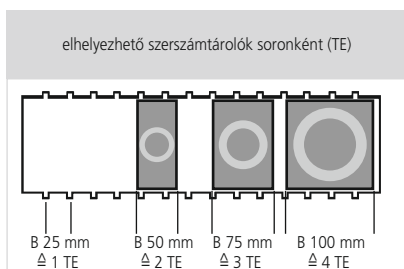

A szerszámtartókat kérjük külön megrendelni.

- 4 sorban egyedileg felszerelhető szerszámtartókkal
- a betét nagy teherbírású síneken kihúzható
- a megdöntött felső oldal optimalizálja a szerszámokhoz való hozzáférést
- ergonomikus szerszámkivétel a megdöntött elhelyezésből adódik
- könnyen áttekinthető
- egyszerű és ergonomikus felszerelés kihúzott állapotban
- optimális tárolótér kihasználás, felül nem szükséges külön tér a szerszámok kiemeléséhez
- 800 x 650 mm méretű cubio rendszerszekrényekhez
- terhelhetősége 200 kg
- szín: világosszürke (RAL 7035)

Magasság mm	Részegységek soronként	Cikkszám	
220	24	40523004.16V	

CNC szerszámrekesz tálca - rekeszek nélkül



Kérjük a CNC szerszámrekeszeket és a szerszámtartókat külön megrendelni!

- 4 db 590 mm széles szerszámrekesz elhelyezésére
- a betét nagy teherbírású síneken kihúzható
- szerszámokhoz a hozzáférést a kihúzható tálca és a megdöntött felső oldal optimalizálja
- ergonomikus kivétel a megdöntött elhelyezés segítségével
- könnyen áttekinthető
- egyszerű és ergonomikus felszerelés kihúzott állapotban
- optimális tárolótér kihasználás, felül nem szükséges külön tér a szerszámok kiemeléséhez
- 800 x 650 mm méretű cubio rendszerszekrényekhez
- Terhelhetősége 200 kg
- szín: világosszürke (RAL 7035)

Magasság mm	Részegységek soronként	Cikkszám	
220	20	40523003.16V	

Belső fiókok



- belső fiók rendszerszekrények egyedi felszereléséhez
- terhelhetőség:
normál teherbírású sínrel 75 kg
nagy teherbírású sínrel 200 kg
- szín: világosszürke (RAL 7035)

Normál teherbírású sín

Szélesség mm	Mélység mm	Fiók belső mérete Szélesség x Mélység mm	Előlapmagasság mm	Cikkszám	
800	650	675 x 525	125	40522037.16M	
			175	40522039.16M	

Nagy teherbírású sín

Szélesség mm	Mélység mm	Fiók belső mérete Szélesség x Mélység mm	Előlapmagasság mm	Cikkszám	
800	650	675 x 525	125	40522038.16M	
			175	40522040.16M	



CNC asztali állvány szerszámtartóhoz - tartók nélkül



- CNC szerszámtartóhoz
- felső tárolópolec bordás gumibetéttel
- A CNC szerszámrekeszt és a szerszámtartókat kérjük külön megrendelni!
- szín: világosszürke (RAL 7035)

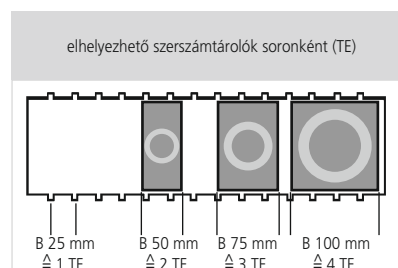

Méreték Szé x Mé x Ma mm	Részegységek soronként	Cikkszám	
600 x 450 x 375	20	15001011.16	

CNC asztali állvány szerszámrekeszekhez - rekeszek nélkül

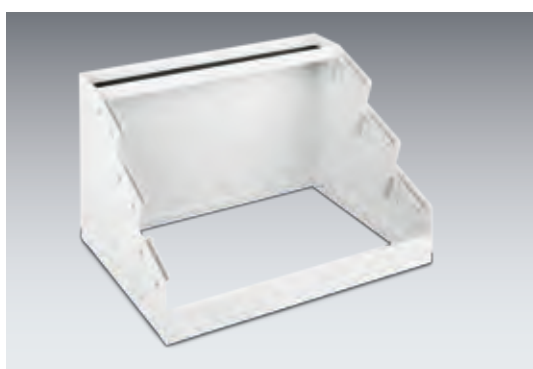

- CNC szerszámrekeszekhez
- felső tárolópolec bordás gumibetéttel
- A CNC szerszámrekeszt és a szerszámtartókat kérjük külön megrendelni!
- szín: világosszürke (RAL 7035)



Méreték Szé x Mé x Ma mm	Részegységek soronként	Cikkszám	
600 x 450 x 375	3x szél. 590 mm	15001003.16	

CNC szállítókosci



- a szerszámrekeszeket, univerzális tartó segítségével lehet a szállítókosciba helyezni (a szerszámrekesz dőlésszöge 3 helyzetbe, 0°, 15° és 30°-ra állítható)
- 2 db fékezhető bolygókerékkel és 2 db fix kerékkel
- max. 12 db 590 mm széles szerszámrekeszhez
- bővíthető bordás gumibetétes polccal
- méretek: Sz 670 x Mé 600 x Ma 980 mm
- A CNC szerszámrekeszt és a szerszám tartókat kérjük külön megrendelni!
- szín: világosszürke (RAL 7035)

Kivitel	Cikkszám	
üres kocsi	10401029.16	
12 db szerszámrekeszsel felszerelve	10401052.16V	



Kivitel	Cikkszám	
polc	12102084.16	
univerzális tartópár szerszámrekeszhez	15003011.16	

CNC szállítóállvány



- 2 db fékezhető bolygókerékkel és 2 db fix kerékkel
- max. 6 db 590 mm széles szerszámrekeszhez
- felső lerakópolc bordás gumibetéttel 2 db 590 mm hosszú szerszámrekeszsel
- az 590 mm hosszú szerszámrekesz tartójának dőlésszöge 3 pozícióban (0°, 15° és 30°) állítható
- Méretek: Szé 610 x Mé 650 x Ma 1020 mm
- A CNC szerszámrekeszt és a szerszám tartókat kérjük külön megrendelni!
- szín: világosszürke (RAL 7035)

Kivitel	Cikkszám	
üres kocsi	10401030.16	
6 db szerszámrekeszsel felszerelve	10401053.16V	

Szerszámtartó betétek



Info Szerszámtartó / részegység (RE)

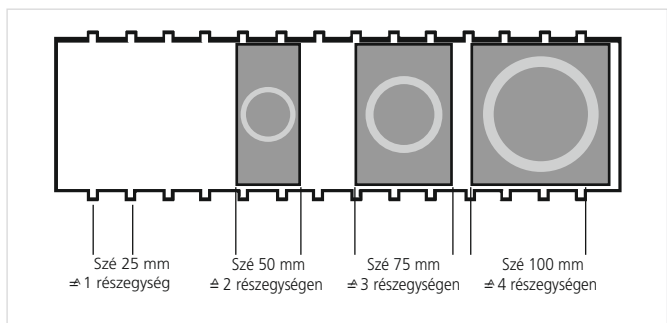

- a szerszámtartó, szerszám és segédeszköz nélkül egyszerűen és gyorsan bepattintható és kivethető
- Anyag: ABS, fekete
- Alkalmazható:
CNC tálcához
CNC asztali állványhoz
CNC szerszámrekeszhez
CNC fiókbetéthez

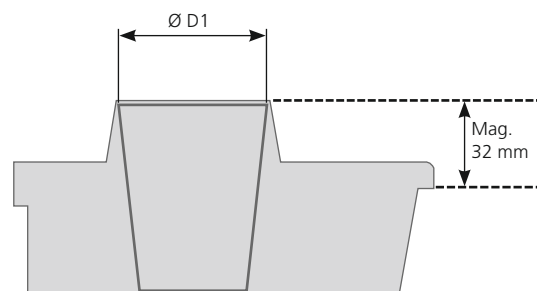

CNC szerszámhoz	Szerszámtartó szélessége mm	Szerszámtartó Ø D1 mm	Szerszámtartó formája		Cikkszám
			kúpos	hengeres	
ISO 30 / SK 30 / MORSE 3	50 (2 RE)	28	•		15002041
HSK – A 40 / C 40 / E 40 / F 40 / B 50		30	•		15002042
HSK – A 32 / C 32 / E 32 / F 32 / B 40		24	•		15002043
Capto C3		23	•		15002093
Capto C4		29	•		15002094
VDI 30	75 (3 RE)	30		•	15002044
VDI 40		40		•	15002045
ISO 35 / SK35 / MORSE 4		35	•		15002046
ISO 40 / SK40 / BT40		41	•		15002047
ISO 45 / SK45 / MORSE 5		49	•		15002048
HSK – A 50 / C 50 / E 50 / F 50 / B 63 / F 63		38	•		15002049
HSK – A 63 / C 63 / E 63 / B 80		48	•		15002050
Capto C5		37	•		15002095
Capto C6		46	•		15002096
VDI 50		100 (4 RE)	50		•
VDI 60	60			•	15002052
ISO 50 / SK50	67		•		15002053
HSK – A 80 / C 80 / E 80 / F 80 / B 100	60		•		15002054
HSK – A 100 / C 100 / E 100 / F 100 / B 125	75		•		15002055
üres betét (vevő általi hozzáigazítás)			•		15002056

CNC szerszámrekesz



- szerszámtartókkal egyedileg szerelhető fel
- elhelyezhető:
CNC szállítókosziban
CNC szállítóállványon
CNC szerszámrekesz tálcán
CNC asztali állványon
- világosszürke (RAL 7035)

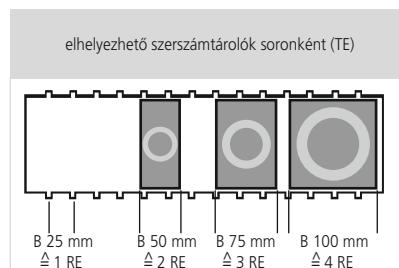

A szerszámtartókat kérjük külön megrendelni.

Méreték Szé x Mé x Ma mm	Részegységek soronként	Cikkszám
590 x 125 x 110	20	15001007.16V

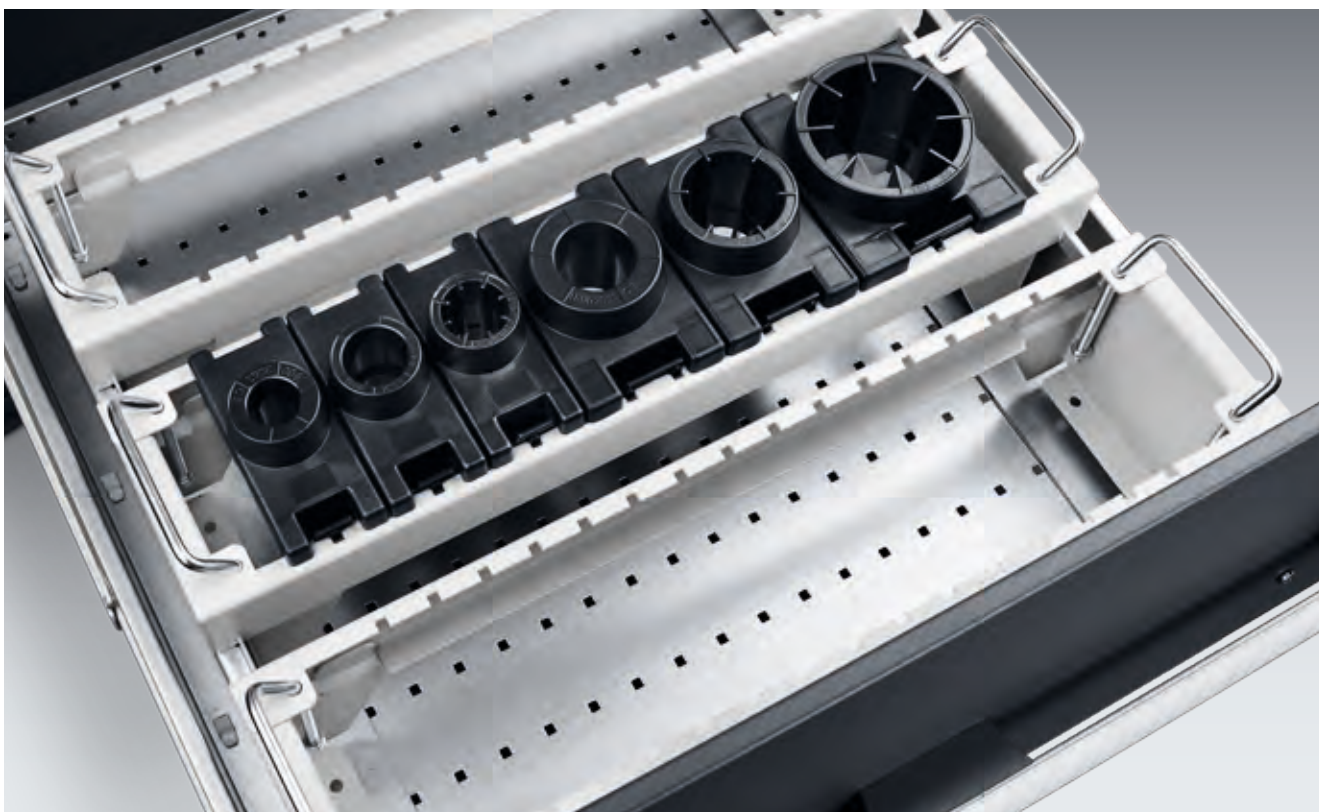

cubio CNC



bottBOX



szabványos anyagtárolók szereléshez és logisztikához



Apró alkatrészek tökéletesen szervezett tárolása

A bottBox egy egyedülálló, díjnyertes innovációs termék a bott-tól: rendszerezi a kisebb alkatrészeket és lehetővé teszi a gyors hozzáférést. bott ezt a terméket ipari felhasználásra fejlesztette ki, mely a műhelyben és a szerviz járművekben is egyaránt jó szolgálatot tesz.

A bott vario jármű berendezésekben akár fiókként is használhatóak. Egy profil rögzíti a bottBox-okat a polcon és meggátolja a menet közbeni kicsúszásukat. A műhelyben könnyedén felakaszthatóak a perfo hornyolt lapokra is.

Így a bottBox illeszkedik mind a cubio rendszerbe, mind a bott vario jármű berendezésben vagy akár az avero munkaállomásokba is.

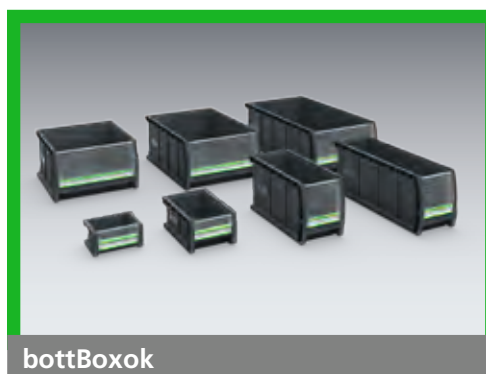

bottBoxok





Átlátszó fedél

- a tartalom beszennyeződése ellen és a mobil használat biztonságáért



Átlátszó ablak

- opcionális átlátszó ablak által a doboz tárolódobozzá válik, maximálisan kihasználható töltőtérrel

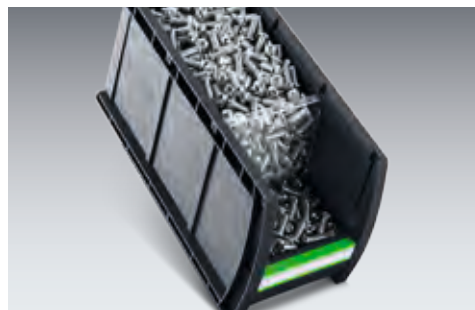

Adagoló ablak

- az ablak adagolóként is használható, ezáltal ergonomikus hozzáférés az elülső térhez és maximálisan kihasználható térfogat a hátsó térben



Fiókfunkció

- fiókfunkció külön kiegészítő tartóelemekkel, amelyek a polcokra szerelhetők
- integrált kihúzás-biztosítás, kiesés ellen védett



Opciók

- a doboztartalom biztonságos szétválasztása az elválasztók megbízható rögzítésével
- névjegykártya nagyságú raktári- és kanban kártyák elhelyezési lehetőség a hátoldalon



Feliratozható szegélyek

- színkódolás lehetősége feliratozható szegélyekkel különböző színekben



7 különböző méret

- nagy felhasználhatósági lehetőség a 7 különböző méret által
- rugalmasság az intelligens rendszerméretek által, 2 keskeny doboz egy széles dobozzal helyettesíthető
- ESD kivitelben is elérhető

bottBOX





- nagy terhelhetőség a megerősített dobozfenék által
- biztonságos és kényelmes hordozhatóság, ergonomikusan formált fogantyúkkal elől és hátul
- kényelmes fogás és biztonságos használhatóság, kiváló minőségű, finom struktúrájú felületek által
- a sima belső oldalak könnyen tisztíthatók
- erős kivitel ütésálló polipropilén által, nagy stabilitás és mérettartás minden hőmérséklet-tartományban
- egymásra rakható – fedeles és különböző mélységű dobozok is

bottBox szortimentek bott vario járműberendezésekhez

- bottBox ablakkal együtt
- szín: antracitszürke (RAL7016)
- elosztó szortiment polcokra, lenyitható előlapos polcra és bottBox-tálcára

Rendszerszélesség mm	Rendszermélység mm	Dobozok darabszáma, típusa	Cikkszám	
525	240	3x M2	63020167.19V	
525	340	3x M3	63020142.19V	
525	340	1x M3, 1x L3	63020143.19V	
525	440	3x M4	63020144.19V	
525	440	1x M4, 1x L4	63020145.19V	
525	540	1x M4, 1x L5	63020146.19V	
775	240	5x M2	63020168.19V	
775	340	5x M3	63020147.19V	
775	340	1x M3, 2x L3	63020148.19V	
775	440	5x M4	63020149.19V	
775	440	1x M4, 2x L4	63020150.19V	
775	540	1x M4, 2x L5	63020151.19V	
1025	240	7x M2	63020169.19V	
1025	340	7x M3	63020152.19V	
1025	340	1x M3, 3x L3	63020153.19V	
1025	440	7x M4	63020154.19V	
1025	440	1x M4, 3x L4	63020155.19V	
1025	540	1x M4, 3x L5	63020156.19V	
1225	240	9x M2	63020170.19V	
1275	340	9x M3	63020157.19V	
1275	340	1x M3, 4x L3	63020158.19V	
1275	440	9x M4	63020159.19V	
1275	440	1x M4, 4x L4	63020160.19V	
1275	540	1x M4, 4x L5	63020161.19V	
1525	240	11x M2	63020171.19V	
1525	340	11x M3	63020162.19V	
1525	340	1x M3, 5x L3	63020163.19V	
1525	440	11x M4	63020164.19V	
1525	440	1x M4, 5x L4	63020165.19V	
1525	540	1x M4 , 5x L5	63020166.19V	

bottBox ablakkal, csomagban

- szín: antracitszürke (RAL 7016)
- feliratozó készlettel
- ablakkal

Megnevezés	Méreték Szé x Mé x Ma mm	Csom.egys.	Cikkszám		
M1	130 x 100 x 65	48	13022053.19		
M2	130 x 198 x 90	36	13022054.19		
M3	130 x 298 x 165	24	13022055.19		
M4	130 x 398 x 165	12	13022057.19		
L3	264 x 298 x 165	12	13022056.19		
L4	264 x 398 x 165	6	13022058.19		
L5	264 x 498 x 165	6	13022060.19		

bottBox ablak nélkül, csomagban

- szín: antracitszürke (RAL 7016) / ESD szín: fekete
- feliratozó készlettel
- ESD kivitelben is

Megnevezés	Méreték Szé x Mé x Ma mm	Csom.egys.	Cikkszám			Cikkszám ESD		
M1	130 x 100 x 65	48	13022045.19			13022045.72		
M2	130 x 198 x 90	36	13022046.19			13022046.72		
M3	130 x 298 x 165	24	13022047.19			13022047.72		
M4	130 x 398 x 165	12	13022049.19					
L3	264 x 298 x 165	12	13022048.19					
L4	264 x 398 x 165	6	13022050.19					
L5	264 x 498 x 165	6	13022052.19					

bottBox elosztólemezek

- szín: átlátszó
- anyag: PC (polikarbonát)

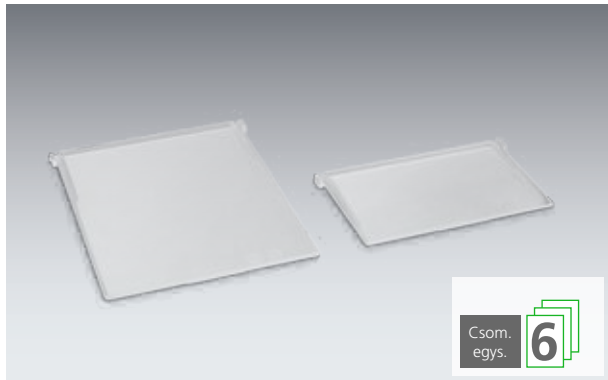

Csom. egys. **6**

Méret Szé x Mé x Ma mm	Alkalmas bottBox-hoz	Cs. e.	Cikkszám
118 x 6 x 68	M2	6	13022031
118 x 6 x 143	M3, M4	6	13022032
252 x 6 x 143	L3, L4, L5	6	13022033

bottBox ablak

- adagolóként is használható
- szín: átlátszó, anyag: PC (polikarbonát)

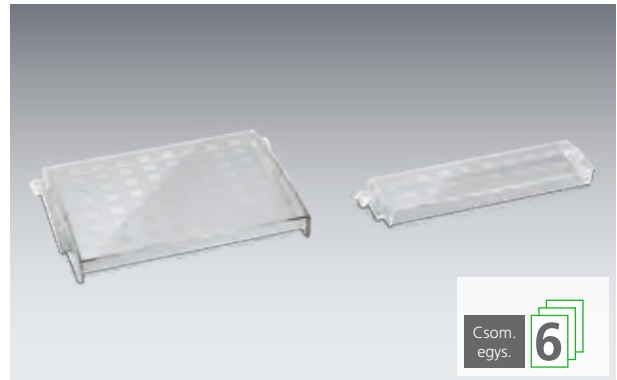

Csom. egys. **6**

Méret Szé x Mé x Ma mm	Alkalmas bottBox-hoz	Cs. e.	Cikkszám
118 x 12 x 27	M2	6	13022028
118 x 12 x 88	M3, M4	6	13022029
252 x 12 x 88	L3, L4, L5	6	13022030

bottBox fedél

- bottBoxok lezárására
- anyag: PC (polikarbonát), szín: átlátszó



Csom. egys. **6**

Méret Szé x Mé x Ma mm	Alkalmas bottBox-hoz	Cs. e.	Cikkszám
253 x 274 x 4	L3	6	13022034
253 x 374 x 4	L4	6	13022035
253 x 474 x 4	L5	6	13022036

bottBox feliratozó szett

- dokumentumsablon papírvékhez a feliratozáshoz letölthető a www.bott.hu/letoltések oldalról



Csom. egys. **36**

Kivitel	Cikkszám
papírcsík (18 x 103, 18x 236)	61020003
perforált, nyomtatható papírvék (10 ív)	43020001

bottBox feliratozható szegély

- 36 darab a mindenkori színben



Méreték Szé x Mé x Ma mm	Szín RAL	Cs. e.	Cikkszám
103 x 11 x 20	1023 sárga	36	13022024.12
103 x 11 x 20	5010 kék	36	13022024.11
103 x 11 x 20	3001 piros	36	13022024.04
236 x 11 x 20	1023 sárga	36	13022026.12
236 x 11 x 20	5010 kék	36	13022026.11
236 x 11 x 20	3001 piros	36	13022026.04

bottBox feliratozható szegély - szett

- 12 darab / szín, színekódolási lehetőség
- mindhárom színből álló szett



Méreték Szé x Mé x Ma mm	Szín RAL	Cs. e.	Cikkszám
103 x 11 x 20	1023/5010/3001	36	13022025
236 x 11 x 20	1023/5010/3001	36	13022027



bott | Euroboxok

Euroboxok



- a tárolók minden szabványos euro-raklap mérethez megfelelőek
- a raktárban, a gyártásban és a szállításnál is minden igénynek megfelelnek
- a sima felületek a lehető legnagyobb térfogatot kínálják, kiváló szilárdság mellett
- opcionálisan fedekkel is kaphatók
- több savval és lúggal szemben ellenálló
- hőállóság -20 °C - +60 °C, rövid ideig +90 °C-ig
- anyag: polipropilén
- szín: antracitszürke

Szélesség mm	Mélység mm	Magasság mm	Csom. egys.	Cikkszám	
200	300	120	1	62510019.19V	
400	300	120	1	62510013.19V	
		175	1	62510020.19V	
		235	1	62510014.19V	
		320	1	62510015.19V	
		fedél Eurobox-hoz (Szé 400 x Mé 300 mm)			3
600	400	120	1	62510016.19V	
		175	1	62510021.19V	
		220	1	62510017.19V	
		320	1	62510018.19V	
fedél Eurobox-hoz (Szé 600 x Mé 400 mm)			3	12204065	
800	400	175	1	02510035.19	
1145	400	175	1	02510036.19	



Alumínium ládák

- teherbírás: 35 kg fogantyúként
- nagy méretű fogantyúk
- csapózár, lakatok elhelyezésére
- fedélen ütköztető és egymásra rakható sarkokkal
- fedélben körbefutó tömítőgumival
- Euro-raklapok méretével összehangolva

Külső méretek mm	Belső méretek mm	Súly kg	Tartalom liter	Cikkszám	
585 x 385 x 250	550 x 350 x 220	4,5	42	02501001	
585 x 385 x 410	550 x 350 x 380	5,3	73	02501002	
785 x 385 x 340	750 x 350 x 310	6,1	81	02501003	
785 x 585 x 410	750 x 550 x 380	8,1	156	02501004	
785 x 585 x 610	750 x 550 x 580	9,6	239	02501005	
885 x 485 x 380	850 x 450 x 350	7,7	133	02501006	
1185 x 785 x 510	1150 x 750 x 480	15,4	414	02501007	



bott koffer-rendszer



szabvány az üzemben, a járműben és a munkaterületen |
sokoldalú belső elosztás | kényelmesen szállítható

Egy rendszer, egy szabvány

- üzembe, járműbe és munkaterületre
- szekrényekbe, haszongépjárművekbe és személyautókba
- fix helyek a járműben a gyors rakománybiztosításért
- fix összekapcsolás a biztonságos szállításért

varioStore

- füzembe, járműbe és munkaterületre
- szekrényekbe, haszongépjárművekbe és személyautókba

varioSort

- robusztus koffer apró alkatrészekhez
- szabadalmaztatott, egykézzel is használható zárszerkezet
- több belső elosztási változat

varioSafe

- hordozható láda, zárható fedéllel
- belső elosztás tárolódobozokkal, elválasztókkal és raszteres szivacsbetéttel
- több varioSafe egymásra rakható és az oldalán biztonságosan összekapcsolható

varioCase

- rendkívül könnyű és stabil szervizkoffer alumíniumból, alternatívaként acéllemezből
- ergonomikus fogantyú a kényelmes szállításért
- automatikus reteszelés a fedél lezárásakor
- sarokvédő műanyagból
- belső elosztás tárolódobozokkal, elválasztókkal és raszteres szivacsbetéttel

bott koffer-rendszer



bott | Koffer-rendszerek a gyakorlatban



Kofferek / Boxok

varioSafe



- ABS műanyag: nagy stabilitás, kis saját súly
- szín: antracitszürke (RAL 7016), átjárható formatervezés
- több egymásra rakott láda fixen összekapcsolható, kötegelése szállításra
- a fedél zárásának szabályozása a hordozófogantyú pozícióján keresztül
automatikus be- és kireteszelés lerakáskor és szállítás során
- opcionális belső elosztás tárolódobozokkal, elválasztókkal és raszteres szivacsbetétekkel: áttekinthető rend
- vezetősíneken tárolható, tárolópolccal vagy közvetlenül vario oldallapok között: több integrációs lehetőség



varioSafe M - 11 db dobozzal

- 340 mm rendszermélység
- 11 doboz
- terhelhetőség: 15 kg



Méreték Szé x Mé x Ma mm	Belső méretek Szé x Mé x Ma mm	Cikkszám	
525 x 340 x 115	400 x 275 x 78	62511103.19V	

varioSafe M - 20 db dobozzal

- 340 mm rendszermélység
- 20 doboz
- terhelhetőség: 15 kg



Méreték Szé x Mé x Ma mm	Belső méretek Szé x Mé x Ma mm	Cikkszám	
525 x 340 x 115	400 x 275 x 78	62511104.19V	

varioSafe L - 18 db dobozzal

- 340 mm rendszermélység
- 18 doboz, 2 szinten
- terhelhetőség: 15 kg



Méreték Szé x Mé x Ma mm	Belső méretek Szé x Mé x Ma mm	Cikkszám	
525 x 340 x 190	400 x 275 x 153	62511033.19V	

varioSafe L - 27 db dobozzal

- 440 mm rendszermélység
- 27 doboz, 2 szinten
- terhelhetőség: 15 kg

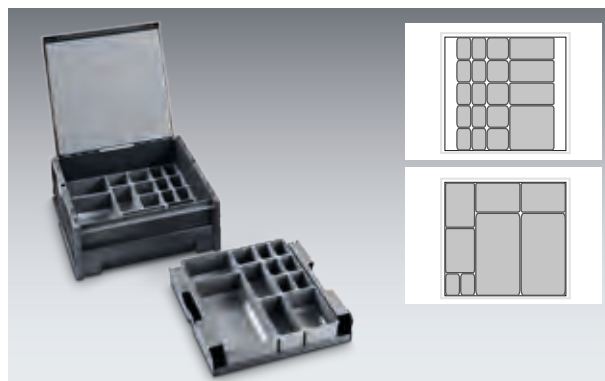

Méreték Szé x Mé x Ma mm	Belső méretek Szé x Mé x Ma mm	Cikkszám	
525 x 440 x 190	400 x 375 x 153	62511034.19V	

bott | Koffer-rendszerek - varioSafe

varioSafe, üres - 340 mm rendszermélység

- M, L és X koffertípus
- 340 mm rendszermélység
- terhelhetőség 15 kg



Méreték Szé x Mé x Ma mm	Belső méretek Szé x Mé x Ma mm	Cikkszám	
525 x 340 x 115	400 x 275 x 78	62511097.19V	
525 x 340 x 190	400 x 275 x 153	62511029.19V	
525 x 340 x 390	400 x 275 x 365	62511098.19V	

varioSafe, üres - 440 mm rendszermélység

- koffertípus: L
- 440 mm rendszermélység
- terhelhetőség 15 kg



Méreték Szé x Mé x Ma mm	Belső méretek Szé x Mé x Ma mm	Cikkszám	
525 x 440 x 190	400 x 375 x 153	62511030.19V	

varioSafe M - elválasztóval

- 340 mm rendszermélység
- 1 elválasztó, terhelhetőség 15 kg



Méreték Szé x Mé x Ma mm	Belső méretek Szé x Mé x Ma mm	Cikkszám	
525 x 340 x 115	400 x 275 x 78	62511109.19V	

varioSafe L - elválasztóval

- 1 elválasztó
- terhelhetőség 15 kg



Méreték Szé x Mé x Ma mm	Belső méretek Szé x Mé x Ma mm	Cikkszám	
525 x 340 x 190	400 x 275 x 153	62511042.19V	
525 x 440 x 190	400 x 375 x 153	62511043.19V	

varioSafe X - elválasztóval

- 340 mm rendszermélység
- 1 elválasztó
- terhelhetőség 15 kg



Méreték Szé x Mé x Ma mm	Belső méretek Szé x Mé x Ma mm	Cikkszám	
525 x 340 x 390	400 x 275 x 365	62511110.19V	

varioSafe M - fűvókatartó betéttel

- 340 mm rendszermélység /3 tárolódobozzal
- 90 modulhelyes szivacsbetét
- terhelhetőség 15 kg



Méreték Szé x Mé x Ma mm	Belső méretek Szé x Mé x Ma mm	Cikkszám	
525 x 340 x 115	400 x 275 x 78	62511118.19V	

varioSafe M - raszterbetéttel

- 340 mm rendszermélység / szivacs, antracitszürke (RAL 7016)
- 12 mm-es alapszivacsból és 63/69 mm-es raszterszivacsból áll
- előre behasítva, egyedileg kitorheto / terhelhetőség 15 kg



Méreték Szé x Mé x Ma mm	Belső méretek Szé x Mé x Ma mm	Cikkszám	
525 x 340 x 115	400 x 275 x 78	62511115.19V	

varioSafe L - raszterbetéttel

- szivacs, antracitszürke (RAL 7016)
- 12 mm-es alapszivacsból és 63/69 mm-es raszterszivacsból áll
- előre behasítva, egyedileg kitorheto / terhelhetőség 15 kg

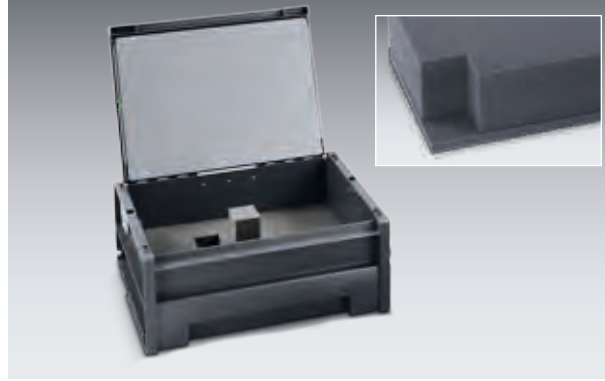

Méreték Szé x Mé x Ma mm	Belső méretek Szé x Mé x Ma mm	Cikkszám	
525 x 340 x 190	400 x 275 x 153	62511046.19V	
525 x 440 x 190	400 x 375 x 153	62511047.19V	

bott | Koffer-rendszerek - varioSafe

varioSafe X - tubustartó betéttel

- 24 tubushoz max, 53 mm átmérővel
- 340 mm rendszermélység
- terhelhetőség 15 kg



Méreték Szé x Mé x Ma mm	Belső méretek Szé x Mé x Ma mm	Cikkszám	
525 x 340 x 390	400 x 275 x 365	62511132.19V	

varioSafe X - függőregiszter tartóval

- beszerelt függőregiszter tartóval, DIN 821 függőregiszterekhez
- fedéltáskával együtt, Office kivitel
- terhelhetőség 15 kg



Méreték Szé x Mé x Ma mm	Belső méretek Szé x Mé x Ma mm	Cikkszám	
525 x 340 x 390	400 x 275 x 365	62511130.19V	

varioSafe X - kábeltartó betéttel

- max. 250 mm átmérőjű kábeltekercsek elhelyezésére
- kifizetés hossza: kb. 300 mm / fedéltáskával szerszámokhoz
- terhelhetőség 15 kg



Méreték Szé x Mé x Ma mm	Belső méretek Szé x Mé x Ma mm	Cikkszám	
525 x 340 x 390	400 x 275 x 365	62511129.19V	

varioSafe X - spray-doboztartó betéttel

- 340 mm rendszermélység
- 13 spray-dobozhoz max, 73 mm átmérővel
- terhelhetőség 15 kg



Méreték Szé x Mé x Ma mm	Belső méretek Szé x Mé x Ma mm	Cikkszám	
525 x 340 x 390	400 x 275 x 365	62511131.19V	

varioSafe - elválasztó

- alumínium



340 mm rendszermélység			
Koffertípus	Csom. egys.	Cikkszám	
M	2	62511121.98V	
L	2	62511039.98V	
X	2	62511122.98V	

440 mm rendszermélység			
Koffertípus	Csom. egys.	Cikkszám	
L	2	62511040.98V	

varioSafe M - szivacsos védőbetéttel

- alapszivacs 5 mm, fedőszivacs 22 mm
- terhelhetőség 15 kg
- szivacsos védőbetéttel, ütészékeken anyagokhoz



Méret	Belső méretek	Cikkszám	
Szé x Mé x Ma mm	Szé x Mé x Ma mm		
525 x 340 x 115	400 x 275 x 78	62511134.19V	

varioSafe - raszteres betét varioSafe M-hez

- 12 mm-es alapszivacsból és 63/69 mm-es raszterszivacsból áll
- előre behasítva, egyedileg kitörhető



340 mm rendszermélység			
Kivitel	Szivacsméret Szé x Mé x Ma mm	Cikkszám	
1	400 x 272 x 75	61301125.19V	
2	400 x 272 x 150	61301116.19V	

440 mm rendszermélység			
Kivitel	Szivacsméret Szé x Mé x Ma mm	Cikkszám	
2	400 x 372 x 150	61301117.19V	

varioSafe - ülőpárna

- 340 mm rendszermélység
- M, L, X típusú kofferekhez alkalmas
- szivacs, antracitszürke, RAL 7016



Kivitel	Cikkszám	
szivacs párna	63003056.19V	

bott | Koffer-rendszerek - varioSafe

varioSafe X - tároló betétek

- A:13 spray-dobozhoz, max. 73 mm átmérővel
- B:24 tubushoz max, 53 mm átmérő



Kép	Méreték Szé x Mé x Ma mm	Cikkszám	
A	393 x 264 x 130	61301127.19V	
B	393 x 264 x 130	61301128.19V	

varioSafe - függőleges rögzítő

- varioSafe-ek rögzítésére a járműben / minden varioSafe-hez alkalmas, rendszerszélesség 340 mm / a járműpadozatra és a falra is szerelhető / max. rakatmagasság: 850 mm



Méreték Szé x Mé x Ma mm	Cikkszám	
450 x 165 x 1000	63003069.51V	

varioSafe fedéltáska

- 340 mm rendszermélységhez / M, L, X típusú kofferekhez alkalmas
- antracitszürke, RAL 7016 / magasság 276 mm



Kép	Kivitel	Cikkszám	
A	fedélháló	63003055.19V	
B	irodászerekhez	63003054.19V	
C	szerszámokhoz	63003053.19V	

Szállítókocsi

- stabil konstrukció alumíniumból és műanyagból
- szállítófelület Sz 490 x M 270 mm
- kerekek és szállítófelület behajtható / kihúzható tolófogantyú
- feszítőgumiszallaggal a szállítandó áru rögzítésére
- maximális terhelhetőség: 125 kg



Behajtott állapot Szé x Mé x Ma mm	Kihajtott állapot Szé x Mé x Ma mm	Cikkszám	
490 x 60 x 760	490 x 490 x 1090	63003026.90V	

varioSafe - csúszásgátló szőnyeg

- érzékeny darabok tárolására / 2,5 mm vastag
- anyaga strapabíró, szakításálló PES-üvegszálás szövet kétoldalas PVC-bevonattal
- csúszásbiztos, formatartó, vízzáró, olajjal, zsírral szemben ellenálló, 60 °C-ig mosható / szín: antracitszürke (RAL 7016)

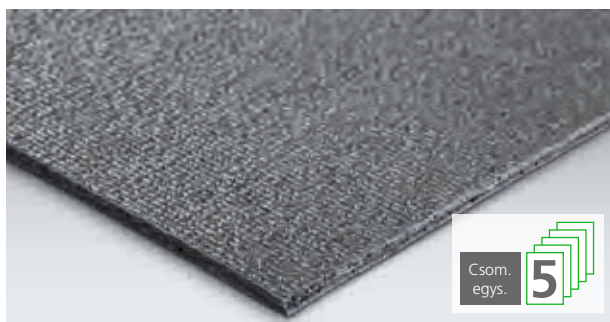

Méreték Szé x Mé x Ma mm	Rendszermélység mm	Cikkszám	
395 x 268 x 2,5	340	63003070.19V	
398 x 370 x 2,5	440	63003071.19V	

varioSafe - szerszámtartó szivacsbetét

- szerszámok áttekinthető elrendezése / a tárolási helyek és tartalmak egyszerű meghatározása / hiányzó darabok azonnal feltűnnek
- a kivágásokat kereskedelemben kapható vágószerszámokkal, vagy vágókészlettel egyszerű mozdulatokkal, méretpontosan elkészítheti a felhasználó
- anyag: alátét: PLZ, 5 mm / betét: PE 35, 22 mm / szín:
alátét: piros / betét: fekete / PE 35 laminált, hőálló 112 °C-ig, nem éghető, olajra, benzinre és tisztítószerre nem érzékeny, környezetbarát



Méreték Szé x Mé x Ma mm	Kofferszélesség mm	Cikkszám	
369 x 271 x 27	340	63003072.10V	
369 x 371 x 27	440	63003073.10V	



bott | Koffer-rendszerek - varioStore

varioStore



- erős láda, szerszámoknak, anyagoknak
- nincs fedele, így terjedelmesebb rakományt is szállíthatunk benne
- tökéletesen illeszthető a bott vario járműberendezés programba
- ABS műanyag: nagy stabilitás, kis saját súly
- szín: antracitszürke (RAL 7016), következetes formatervezés



varioStore M3

- 340 mm rendszermélység
- terhelhetőség 15 kg

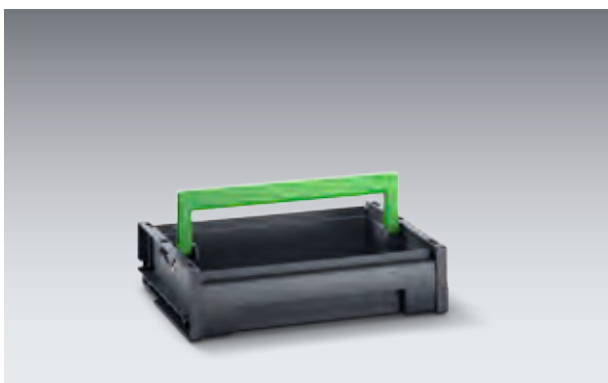

Méreték Szé x Mé x Ma mm	Belső méretek Szé x Mé x Ma mm	Cikkszám	
525 x 340 x 115	400 x 275 x 78	62511167.19V	

varioStore L3

- 340 mm rendszermélység
- terhelhetőség 15 kg



Méreték Szé x Mé x Ma mm	Belső méretek Szé x Mé x Ma mm	Cikkszám	
525 x 340 x 190	400 x 275 x 153	62511168.19V	

varioStore L4

- 340 mm rendszermélység
- terhelhetőség 15 kg



Méreték Szé x Mé x Ma mm	Belső méretek Szé x Mé x Ma mm	Cikkszám	
525 x 440 x 190	400 x 375 x 153	62511170.19V	

varioStore X3

- 340 mm rendszermélység
- terhelhetőség 15 kg



Méreték Szé x Mé x Ma mm	Belső méretek Szé x Mé x Ma mm	Cikkszám	
525 x 340 x 390	400 x 275 x 365	62511169.19V	

varioSort szervíz koffer



- szabadalmazott, kényelmes egy kezes kezelhetőség, zárómechanikával
- kiváló minőségű műanyag ház átlátszó fedéllel: betekintés a tartalomra, rövid keresési idő
- belső elosztása tárolódobozokkal vagy szivacsbetétekkel: áttekinthető és variálható rend
- kofferfenék és fedél profilozott: biztonságos egymásra rakhatóság
- lekerekített sarkok a biztonságos tapintás és sérülékeny felületek védelméért
- összekapcsolható varioSafe-el
- terhelhetőség 15 kg

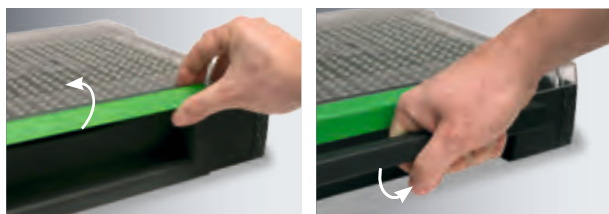

varioSort - 11 db dobozzal

- 340 mm rendszermélység
- terhelhetőség 15 kg



Méret Szé x Mé x Ma mm	Belső méret Szé x Mé x Ma mm	Cikkszám	
525 x 340 x 90	400 x 275 x 75	62511094.19V	

varioSort - 20 db dobozzal

- 340 mm rendszermélység
- terhelhetőség 15 kg

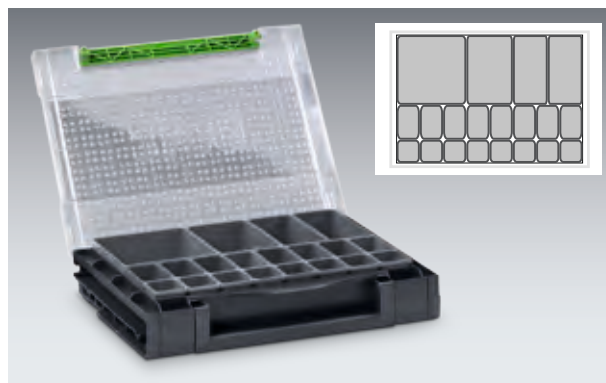

Méret Szé x Mé x Ma mm	Belső méret Szé x Mé x Ma mm	Cikkszám	
525 x 340 x 90	400 x 275 x 75	62511095.19V	

varioSort - 28 db dobozzal

- 340 mm rendszermélység
- terhelhetőség 15 kg



Méreték Szé x Mé x Ma mm	Belső méretek Szé x Mé x Ma mm	Cikkszám	
525 x 340 x 90	400 x 275 x 75	62511096.19V	

varioSort - raszteres szivacsbetéttel

- 12 mm-es alapszivacsból és 63/69 mm-es raszterszivacsból áll
- előre behatítva, egyedileg kitörhető
- terhelhetőség 15 kg



Méreték Szé x Mé x Ma mm	Belső méretek Szé x Mé x Ma mm	Cikkszám	
525 x 340 x 90	400 x 275 x 75	62511126.19V	

varioSort - fűvókatartó betéttel

- 90 modulhelyes szivacsbetét
- 340 mm rendszerm. / 3 db dobozzal / terhelhetőség 15 kg



Méreték Szé x Mé x Ma mm	Belső méretek Szé x Mé x Ma mm	Cikkszám	
525 x 340 x 90	400 x 275 x 75	62511125.19V	

varioSort - üres

- 340 mm rendszermélység
- terhelhetőség 15 kg



Méreték Szé x Mé x Ma mm	Belső méretek Szé x Mé x Ma mm	Cikkszám	
525 x 340 x 90	400 x 275 x 75	62511093.19V	

bott | Koffer-rendszerek - varioSort

varioSort - tartóval

- eloxált alumínium tartó
- terhelhetőség 10 kg



Méreték Szé x Mé x Ma mm	Cikkszám	
362 x 61 x 327	62511025.19V	

varioSort - 15 db dobozzal

- 340 mm rendszermélység
- terhelhetőség 10 kg

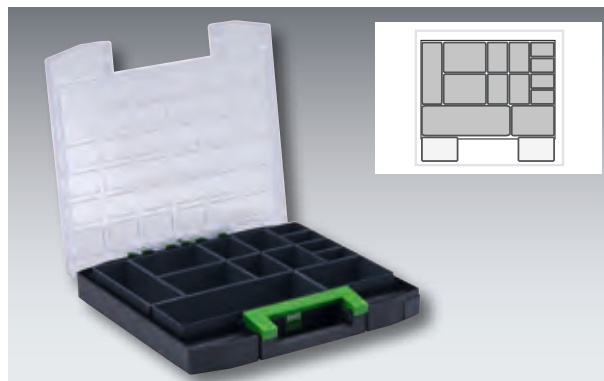

Méreték Szé x Mé x Ma mm	Belső méretek Szé x Mé x Ma mm	Cikkszám	
354 x 323 x 55	329 x 237 x 46	62511019.19V	

Koffertartó varioSort és varioCase M-hez

- szinterezett acéllemezből
- szín: antracitszürke (RAL 7016)



Cikkszám	
62103052.19V	





varioCase szervízkofter



- eloxált alumínium: kis saját súly, felületvédelem
alternatíva: robusztus, szinterezett acéllemez,
szín: antracitszürke (RAL 7016)
- átgondolt hajlítások: nagy stabilitás
- ergonomikus fogantyú a kényelmes szállításért
- automatikus reteszelés a fedél lezárásakor, biztonság
- műanyag sarokvédők:
védi a sérülékeny felületeket letételkor
- opcionális belső elosztás tárolódobozokkal, elválasztókkal és
raszteres szivacsbetétekkel: áttekinthető rend

bott | Koffer-rendszerek - varioCase S

varioCase S - 8 db dobozzal

- 440 mm rendszermélység
- terhelhetőség 25 kg
- anyag: eloxált alumínium



Méreték Szé x Mé x Ma mm	Belső méretek Szé x Mé x Ma mm	Cikkszám	
454 x 317 x 64	425 x 275 x 50	62511155.97V	

varioCase S - 12 db dobozzal

- 440 mm rendszermélység
- terhelhetőség 25 kg
- anyag: eloxált alumínium



Méreték Szé x Mé x Ma mm	Belső méretek Szé x Mé x Ma mm	Cikkszám	
454 x 317 x 64	425 x 275 x 50	62511156.97V	

varioCase S - 17 db dobozzal

- 440 mm rendszermélység
- terhelhetőség: 25 kg
- anyag: eloxált alumínium



Méreték Szé x Mé x Ma mm	Belső méretek Szé x Mé x Ma mm	Cikkszám	
454 x 317 x 64	425 x 275 x 50	62511157.97V	

varioCase S - 24 db dobozzal

- 440 mm rendszermélység
- terhelhetőség: 25 kg
- anyag: eloxált alumínium



Méreték Szé x Mé x Ma mm	Belső méretek Szé x Mé x Ma mm	Cikkszám	
454 x 317 x 64	425 x 275 x 50	62511158.97V	

bott | Koffer-rendszerek - varioCase M

varioCase M - 8 db dobozzal

- 440 mm rendszermélység
- terhelhetőség: 25 kg
- anyag: eloxált alumínium



Méreték Szé x Mé x Ma mm	Belső méretek Szé x Mé x Ma mm	Cikkszám	
454 x 317 x 84	425 x 275 x 75	62511159.97V	

varioCase M - 12 db dobozzal

- 440 mm rendszermélység
- terhelhetőség: 25 kg
- anyag: eloxált alumínium



Méreték Szé x Mé x Ma mm	Belső méretek Szé x Mé x Ma mm	Cikkszám	
454 x 317 x 84	425 x 275 x 75	62511160.97V	

varioCase M - 17 db dobozzal

- 440 mm rendszermélység
- terhelhetőség: 25 kg
- anyag: eloxált alumínium vagy szinterezett acéllemez RAL 7016



Méreték Szé x Mé x Ma mm	Belső méretek Szé x Mé x Ma mm	Cikkszám	
454 x 317 x 84	425 x 275 x 75	62511161.97V	
Acéllemez kivitel:			
454 x 317 x 84	425 x 275 x 75	62511174.19V	

varioCase M - 24 db dobozzal

- 440 mm rendszermélység
- terhelhetőség: 25 kg
- anyag: eloxált alumínium vagy szinterezett acéllemez RAL 7016



Méreték Szé x Mé x Ma mm	Belső méretek Szé x Mé x Ma mm	Cikkszám	
454 x 317 x 84	425 x 275 x 75	62511162.97V	
Acéllemez kivitel:			
454 x 317 x 84	425 x 275 x 75	62511175.19V	

bott | Koffer-rendszerek - varioCase L

varioCase L - 21 db dobozzal

- 440 mm rendszermélység
- terhelhetőség: 25 kg
- alumíniumból vagy acéllemezről



Méreték Szé x Mé x Ma	Belső méretek Szé x Mé x Ma mm	Cikkszám	
454 x 317 x 135	425 x 275 x 126	62511163.97V	
Acéllemez kivitel:			
454 x 317 x 135	425 x 275 x 126	62511176.19V	

varioCase L - 38 db dobozzal

- 440 mm rendszermélység
- terhelhetőség: 25 kg
- alumíniumból vagy acéllemezről



Méreték Szé x Mé x Ma	Belső méretek Szé x Mé x Ma mm	Cikkszám	
454 x 317 x 135	425 x 275 x 126	62511164.97V	
Acéllemez kivitel:			
454 x 317 x 135	425 x 275 x 126	62511177.19V	

varioCase - elválasztókkal

- 440 mm rendszermélység
- 4 elválasztó- és 2 elosztó lemezzel
- terhelhetőség 25 kg / alumíniumból vagy acéllemezről



Méreték Szé x Mé x Ma	Belső méretek Szé x Mé x Ma mm	Cikkszám	
454 x 317 x 84	425 x 275 x 75	62511165.97V	
454 x 317 x 135	425 x 275 x 126	62511166.97V	
Acéllemez kivitel:			
454 x 317 x 84	425 x 275 x 75	62511172.19V	
454 x 317 x 135	425 x 275 x 126	62511173.19V	

varioCase - üres

- 440 mm rendszermélység
- terhelhetőség: 25 kg
- anyag: eloxált alumínium



Tip.	Méreték Szé x Mé x Ma	Belső méretek Szé x Mé x Ma mm	Cikkszám	
M	454 x 317 x 84	425 x 275 x 75	62511153.97V	
L	454 x 317 x 135	425 x 275 x 126	62511154.97V	

varioCase M - fűvókatartó betéttel

- 440 mm rendszermélység / terhelhetőség 25 kg
- 81 modulhelyes szivacsbetét és 3 dobozzal
- anyag: eloxált alumínium



Méreték Szé x Mé x Ma mm	Belső méretek Szé x Mé x Ma mm	Cikkszám	
454 x 317 x 84	425 x 275 x 75	62511151.97V	

varioCase - raszteres betét

- 440 mm rendszermélységhez
- 12 mm-es alapszivacsból és 60 mm-es raszterszivacsból áll
- előre behatítva, egyedileg kitörhető

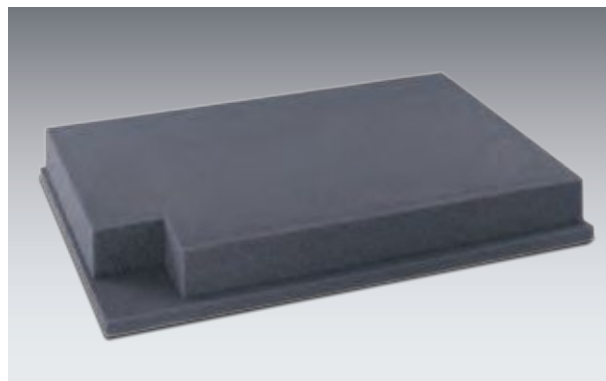

Alapszivacs Szé x Mé x Ma mm	Szivacs méret Szé x Mé x Ma mm	Cikkszám	
437 x 350 x 12	424 x 278 x 60	61301145.19V	

Koffertartó varioSort és varioCase M-hez

- szinterezett acéllemezből
- szín: antracitszürke (RAL 7016)



Cikkszám	
62103052.19V	





perfo Az eredeti

rend a munkahelyen | gyorsan elérhető szerszámok és az apró kellékek |
egy rendszer minden munkahelyen



Alkalmazás

- falra
- műhelyasztalra
- állvány rendszerek
- perfo mobilok
- perfo függeszthető szekrények
- cubio szekrények
- járművek belső oldalfalának borítása
- bott vario oldallapok
- jármű válaszfalak



Kiegészítők

- horganyzott felületek a hosszú élettartamért
- hegesztve a tartó hátoldalán a nagyobb teherbírásért
- speciális rögzítőclip segít elkerülni a tartók véletlen kioldódását

perfo és hornyolt lapok

- stabil és csavarodásmentes, hátoldalán hegesztett kalaprofil merevítéssel
- számos tartó - minden szerszámhoz és alkatrészhez
- perfo lapok 9,2 x 9,2 mm lyukraszterrel, 38,1 mm rendszerméretben – ez a rendszerméret a lapok egymás mellé helyezésével is megmarad



egyedi tervezés



egyedi megoldások gyártása



ISO tanúsítás
9001:2008
14001:2009



rövid és kötelező jellegű szállítási határidők



utánszállítási garancia



nemzetközi rendelkezésre állás

3

év garancia*

*a bott 3 éves termékgaranciát biztosít a bott garanciafeltételek szerint. Cégünk 3 éves időtartamra garantálja, hogy a szállított termékek anyag és megmunkálási hibáktól mentesek. Elektronikus alkatrészekre a garancia nem vonatkozik.

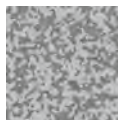

acél részek környezetbarát, tartós finomstruktúr szinterézése

A perfo lyuk- és hornyolt lapok színpalettája a négy, jobb oldalon bemutatott színből áll. A perfo tartókeretek és mobilállványok mindig világosszürkék.

A katalógusban minden cikkszámot, amely **.**-al van megjelölve, a felsorolt színekkel kell kiegészíteni.

A megrendelésnél egyszerűen helyettesítse be a kívánt szín szerint a **.**-t a színekkel, pl. 140 25 139.**11**V egy enciánkék színű terméknél.

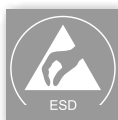

ESD kivételben is.

Választhatók perfo lyuk- és hornyolt lapok világosszürke ESD változatban vezetőképes felülettel. Az Ön bott kapcsolattartója szívesen ad tanácsot ESD védőzónák és ESD munkahelyek témájában.



Kérésre egyedi színekben is szállítunk.

Nyomdai okok miatt az eredeti színek eltérhetnek.

Színválaszték:

enciánkék

RAL-szín: 5010



.11

antracitszürke

RAL-szín: 7016



.19

világosszürke

RAL-szín: 7035

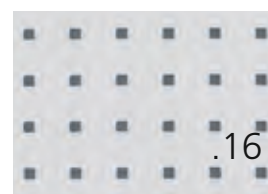

.16

bíborvörös

RAL-szín: 3004



.24

ESD világosszürke

RAL-szín: 7035

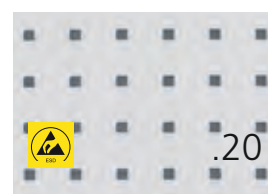

.20

perfo lapok tartószortimenttel

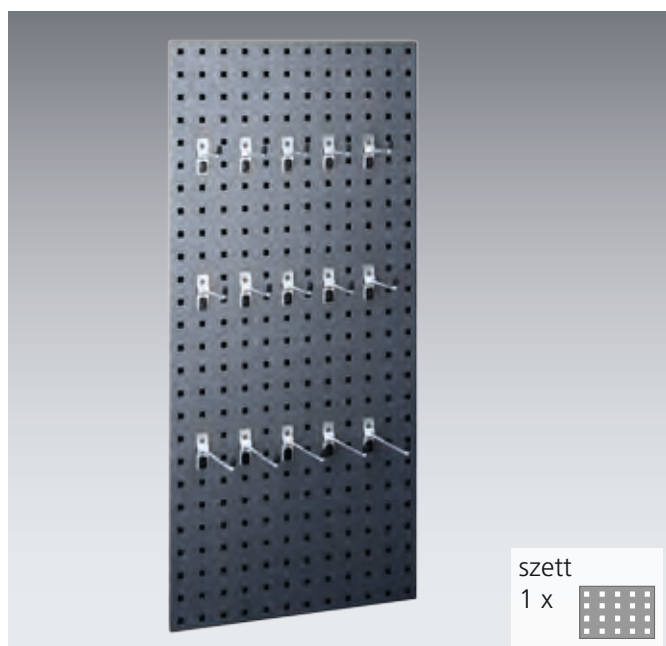

Cikkszám	
14030154.**V	

Tartalom	
16-részes	
	szortiment
1	perfo lyuklap, szélesség 457 x magasság 991 mm
5	akasztó T 75 mm
5	akasztó T 100 mm
5	akasztó T 150 mm
1	szerelőkulcs

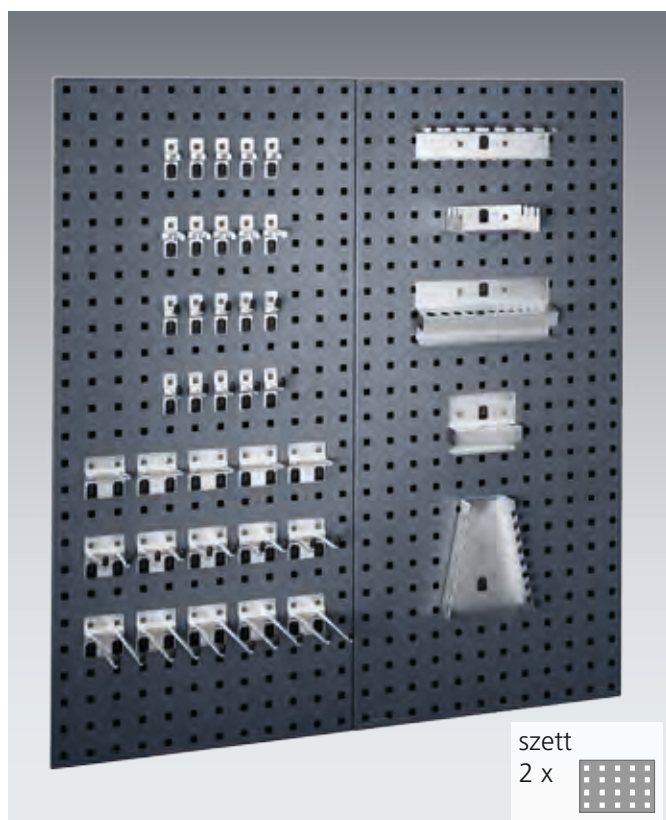

Cikkszám	
14030155.**V	

Tartalom	
42-részes	
	szortiment
2	perfo lyuklap, szélesség 457 x magasság 991 mm
5	akasztó M 25 mm
5	akasztó M 50 mm
5	kettős akasztó M 75 mm
5	kettős akasztó M 150 mm
5	U-tartó 60 x 20 mm
5	szerszámcsíptető Ø 13 mm
5	szerszámcsíptető Ø 25 mm
1	villáskulcs-tartó
1	fűrésztartó
1	csavarhúzó-tartó
1	imbuszkulcs-tartó
1	fúrósár-tartó
1	szerelőkulcs



perfo: pontos információ az 223. oldalon

.11	.16	.24	.19
RAL 5010 – enciánkék	RAL 7035 – világosszürke	RAL 3004 – bíborvörös	RAL 7016 – antracitszürke

perfo hornyolt lap - 54 bottBox-al



- perfo hornyolt lap szett:
2 lap és 54 bottBox

Info további információk a bottBox-okról a 186. oldaltól

Méreték Szé x Mé x Ma	bottBoxok darabszáma	Cikkszám	
914 x 213 x 1486	54 x M2 (Szé 130 x Mé 198 x Ma)90 mm)	14030199.**	



perfo hornyolt lap - 24 bottBox-al

- perfo hornyolt lap szett:
2 lap és 24 bottBox

Info további információk a bottBox-okról a 186. oldaltól

Méreték Szé x Mé x Ma	bottBoxok darabszáma	Cikkszám	
914 x 213 x 495	24 x M2 (Sz 130 x Mé 198 x Ma 90 mm)	14030200.**	

perfo hornyolt lap - 51 bottBox-al



- perfo hornyolt lap szett:
3 lap és 51 bottBox

Info további információk a bottBox-okról a 186. oldaltól

Méreték Szé x Mé x Ma	bottBoxok darabszáma	Cikkszám	
1371 x 313 x 991	27 x M2 (Sz 130 x Mé 198 x M 90 mm)	14030201.**	
	21 x M3 (Sz 130 x Mé 298 x M 165 mm)		
	3 x L3 (Sz 264 x Mé 298 x M 165 mm)		

perfo | Perforált- és hornyolt lapok

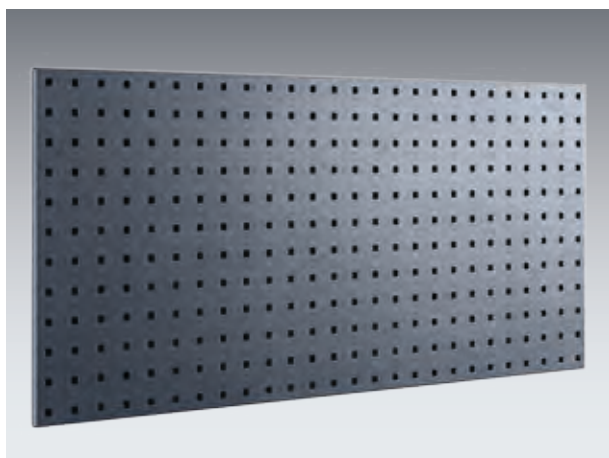
perfo lyuklapok



- nem csavarodik az oldalsó hajlításoknak köszönhetően
- külön merevítő profilok a hátoldalon
- lyukosztás: 9,2 x 9,2 mm lyuktávolság 38,1 mm
- a szerszámrekesz és a tartólap alakzáró összekapcsolása
- a raszterméret, több lap egymás mellé illesztésével is megmarad

Méret Szé x Ma mm	Cikkszám	
495 x 457	14025115.**	
991 x 457	14025117.**	
1486 x 457	14025118.**	
1981 x 457	14025119.**	

perfo hornyolt lapok



- préselt acéllemez lapok tároló dobozok és szerszámraktárak elhelyezésére
- nem csavarodik az oldalsó hajlításoknak köszönhetően
- vízszintes típus:
külön merevítő profilok a hátoldalon

Vízszintes kivitel

Méret Szé x Ma mm	Cikkszám	
495 x 457	14025137.**	
991 x 457	14025139.**	
1486 x 457	14025140.**	
1981 x 457	14025141.**	

Függőleges kivitel

Méret Szé x Ma mm	Cikkszám	
457 x 495	14025147.**	
457 x 991	14025148.**	
457 x 1486	14025149.**	
457 x 1981	14025240.**	



vízszintes kivitel



függőleges kivitel

Info további információk a bottBox-okról a 186. oldaltól

perfo sínek

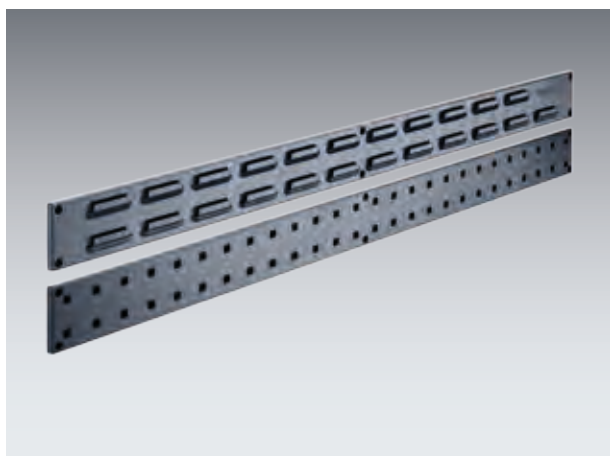

- szimmetrikusan préselt acéllemez lécek a perfo tartók és tároló dobozok elhelyezésére
- szélesség 650 mm, az asztallábakra vagy az asztallapra oldalról is szerelhető

Kivitel	Méreték Szé x Ma mm	Cikkszám	
hornyolt	650 x 76	14025285.**V	
	991 x 76	14025283.**V	

Kivitel	Méreték Szé x Ma mm	Cikkszám	
perforált	650 x 76	14025284.**V	
	991 x 76	14025282.**V	

Info további információk a bottBox-okról a 186. oldaltól

perfo kiegészítők



- A: perfo pótkulcs
- perfo kapcsok rögzítésére és kioldására
 - anyag: műanyag
- B: perfo pót-clip
- perfo akasztók és más perfo cikkek biztosítására
 - anyag: műanyag
- C: perfo kapocs-anya
- kiegészítők meglévő perfo lyukszalterre történő csavarozásához
 - 12x 16 mm- es és 13x 25 mm-es csavarral
- D: perfo végdugó
- perfo kampókhoz

Kép	Cs. egys.	Méreték Szé x Mé x Ma mm	Cikkszám	
A	5	15 x 115 x 8	14030206	
B	50	11 x 15 x 22	14030207	
C	25	–	90099048	
D	50	Ø 4	14030211	
		Ø 6	14030212	

perfo tartószortiment



11-részes

Cikkszám

14030064

Tartalom

5	akasztó 75 mm
5	dupla akasztó 75 mm
1	villáskulcs-tartó
1	szerelőkulcs



13-részes

Cikkszám

14030215

Tartalom

2	akasztó 50 mm
2	akasztó 75 mm
2	akasztó plusz 50 mm
2	akasztó plusz 75 mm
2	kettős akasztó 75 mm
1	kengyeles tartó 100 mm
1	körtartó 40 mm
1	körtartó 60 mm
1	szerelőkulcs



15-részes

Cikkszám

14031427

Tartalom

5	akasztó 75 mm
5	akasztó 100 mm
5	akasztó 150 mm
1	szerelőkulcs

perfo tartószortiment



20-részes

Cikkszám

14031412

Tartalom

5	akasztó 25 mm
5	kettős akasztó 75 mm
5	szerszámcsíptető Ø 13 mm
1	villáskulcs-tartó
1	fűrész-tartó
1	csavarhúzó-tartó
1	imbuszkulcs-tartó
1	fűrészár-tartó
1	szerezőkulcs

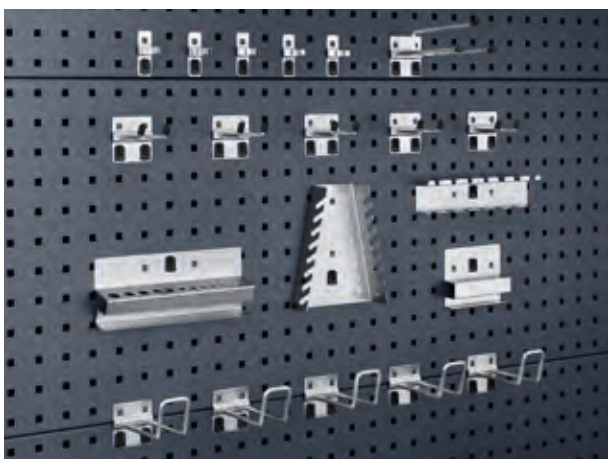

20-részes

Cikkszám

14030209

Tartalom

5	kettős akasztó 50 mm
1	fogótartó
5	szerszámcsíptető, 16 mm
1	villáskulcs-tartó
5	kengyeles tartó 100 mm
1	fűrészár-tartó
1	csavarhúzó-tartó
1	imbuszkulcs-tartó
1	szerezőkulcs



25-részes

Cikkszám

14030101

Tartalom

5	akasztó 25 mm
5	akasztó 50 mm
5	akasztó 75 mm
5	kettős akasztó 50 mm
5	szerszámcsíptető Ø 19 mm
1	szerezőkulcs



perfo tartószortiment

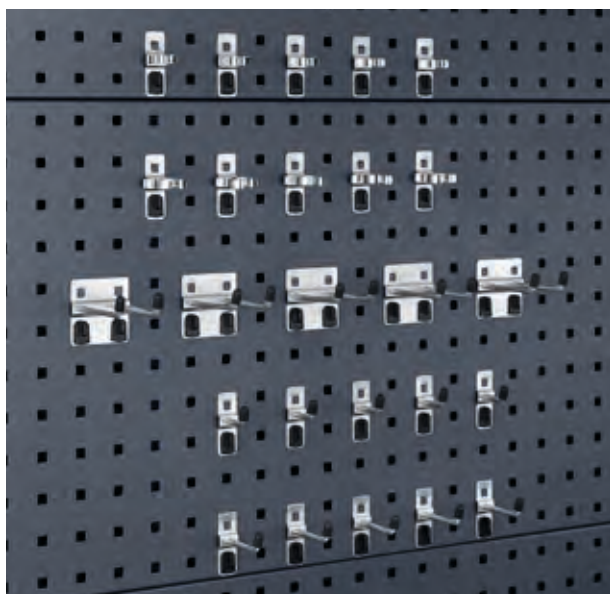

25-részes

Cikkszám	
14030210	

Tartalom

5	akasztó 25 mm
5	akasztó 50 mm
5	dupla akasztó 75 mm
5	szerszámcsíptető Ø 16 mm
5	szerszámcsíptető Ø 25 mm
1	szerezőkulcs



30-részes

Cikkszám	
14031413	

Tartalom

5	akasztó 25 mm
5	akasztó 50 mm
5	dupla akasztó 25 mm
5	szerszámcsíptető Ø 6 mm
5	szerszámcsíptető Ø 13 mm
5	szerszámcsíptető Ø 25 mm
1	szerezőkulcs

perfo tartószortiment

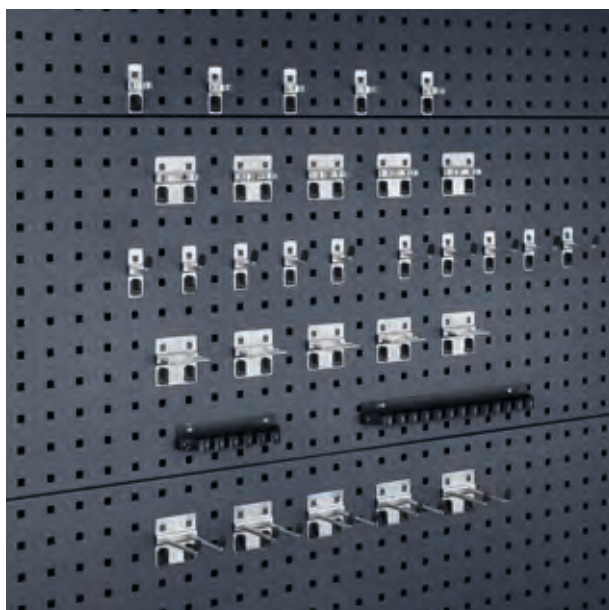

32-részes

Cikkszám

14030208

Tartalom

5	akasztó 25 mm
5	akasztó 50 mm
5	dupla akasztó 75 mm
5	dupla szerszámcsíptető Ø 13 mm
5	szerszámcsíptető Ø 16 mm
1	csíptetős tartó 150 mm
1	csíptetős tartó 300 mm
5	U-tartó 60 x 20
1	szerelőkulcs



40-részes

Cikkszám

14031414

Tartalom

5	kampó 25 mm
5	kampó 50 mm
5	dupla akasztó 75 mm
5	dupla akasztó 150 mm
5	U-tartó 60 x 20 mm
5	szerszámcsíptető Ø 13 mm
5	szerszámcsíptető Ø 25 mm
1	villáskulcs-tartó
1	fűrész-tartó
1	csavarhúzó-tartó
1	imbuszkulcs-tartó
1	fúrósár-tartó
1	szerelőkulcs

perfo tartószortiment

60-részes
Cikkszám

14031415

Tartalom

5	kampó 25 mm
5	kampó 50 mm
5	dupla akasztó 25 mm
5	dupla akasztó 75 mm
5	dupla akasztó 100 mm
5	dupla akasztó 150 mm
5	U-tartó 60 x 20 mm
5	szerszámcsíptető Ø 6 mm
5	szerszámcsíptető Ø 13 mm
5	szerszámcsíptető Ø 19 mm
5	szerszámcsíptető Ø 25 mm
1	villáskulcs-tartó
1	fűrész-tartó
1	csavarhúzó-tartó
1	imbuszkulcs-tartó
1	fúrósár-tartó
1	szerelőkulcs

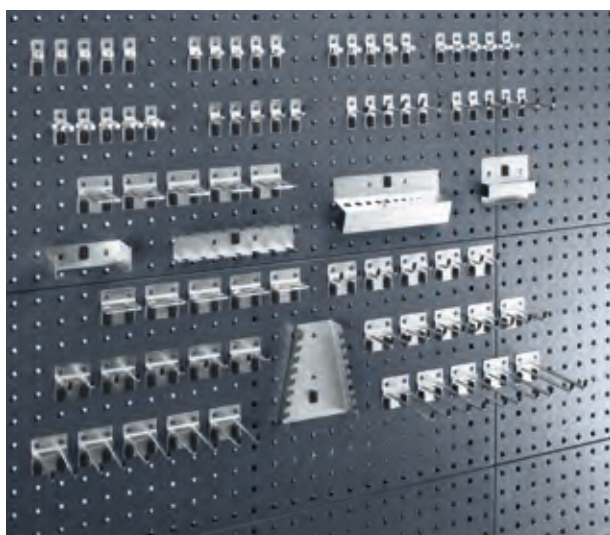
80-részes
Cikkszám

14031416

Tartalom

5	akasztó 25 mm
5	akasztó 50 mm
5	akasztó 100 mm
5	dupla akasztó 25 mm
5	dupla akasztó 50 mm
5	dupla akasztó 75 mm
5	dupla akasztó 100 mm
5	dupla akasztó 150 mm
5	U-tartó 60 x 20 mm
5	U-tartó 40 x 75 mm
5	szerszámcsíptető Ø 6 mm
5	szerszámcsíptető Ø 10 mm
5	szerszámcsíptető Ø 13 mm
5	szerszámcsíptető Ø 19 mm
5	szerszámcsíptető Ø 25 mm
1	villáskulcs-tartó
1	fűrész-tartó
1	csavarhúzó-tartó
1	imbuszkulcs-tartó
1	fúrósár-tartó
1	szerelőkulcs

perfo | Kiegészítők

perfo akasztó

- keskeny alaplappal
- ferde túske

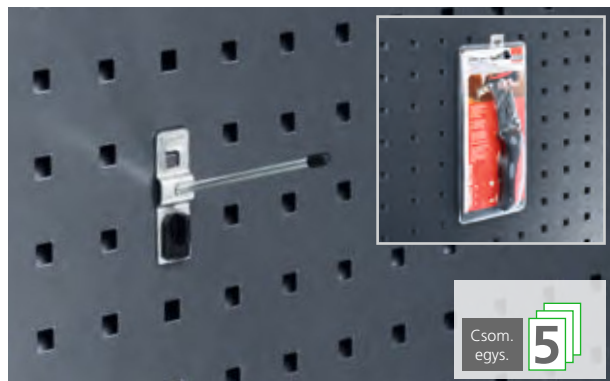

Méreték Szé x Mé x Ma x Ø mm	Cs. egys.	Cikkszám		
20 x 25 x 60 x 4	5	14001110		
20 x 50 x 60 x 4	5	14001164		
20 x 75 x 60 x 4	5	14001165		
20 x 100 x 60 x 4	5	14001108		

perfo akasztó

- keskeny alaplappal
- függőleges akasztótég

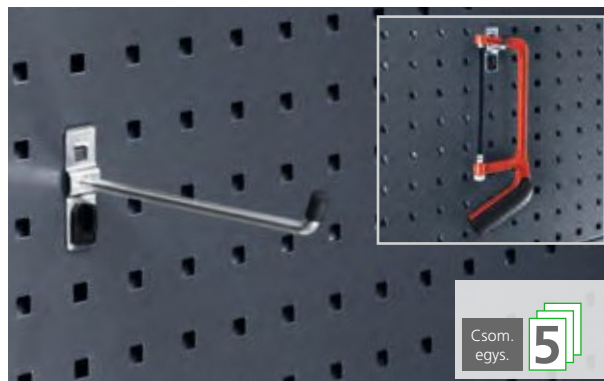

Méreték Szé x Mé x Ma x Ø mm	Cs. egys.	Cikkszám		
20 x 25 x 60 x 6	5	14001102		
20 x 50 x 60 x 6	5	14001098		
20 x 75 x 60 x 6	5	14001104		
20 x 100 x 60 x 6	5	14001147		
20 x 150 x 60 x 6	5	14001148		

perfo dupla akasztó

- széles alaplappal
- függőleges akasztótég / távolság 32 mm

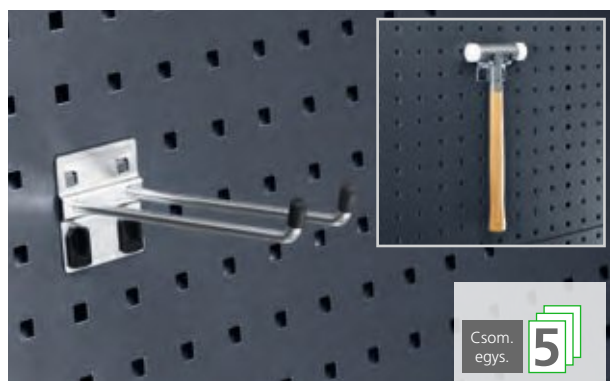

Méreték Szé x Mé x Ma x Ø mm	Cs. egys.	Cikkszám		
60 x 25 x 60 x 6	5	14002037		
60 x 50 x 60 x 6	5	14002039		
60 x 75 x 60 x 6	5	14002041		
60 x 100 x 60 x 6	5	14002064		
60 x 150 x 60 x 6	5	14002043		

perfo akasztó plusz

- széles alaplappal
- magasított akasztótég (35 mm)

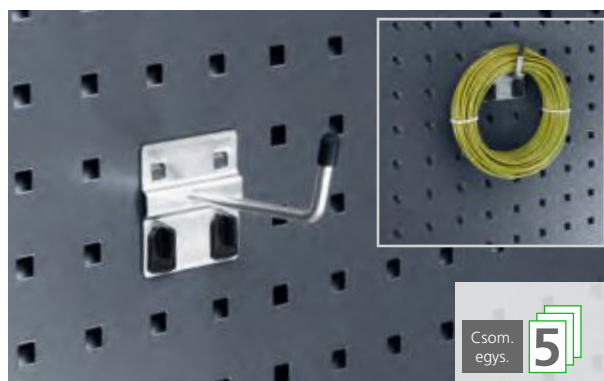

Méreték Szé x Mé x Ma x Ø mm	Cs. egys.	Cikkszám		
60 x 25 x 60 x 6	5	14001117		
60 x 50 x 60 x 6	5	14001119		
60 x 75 x 60 x 6	5	14001121		

perfo | Kiegészítők

perfo kengyeles tartó

- széles alaplappal
- függőleges, zárt, magas kampóvég (50 mm)



Hossz mm	Cs. egy.	Cikkszám		
100	5	14010023		
150	5	14010025		
200	5	14010027		

perfo körtartó

- széles alaplappal



Ø mm	Cs. egy.	Cikkszám		
40	5	14011016		
60	5	14011018		
80	5	14011020		

perfo U-tartó

- széles alaplappal

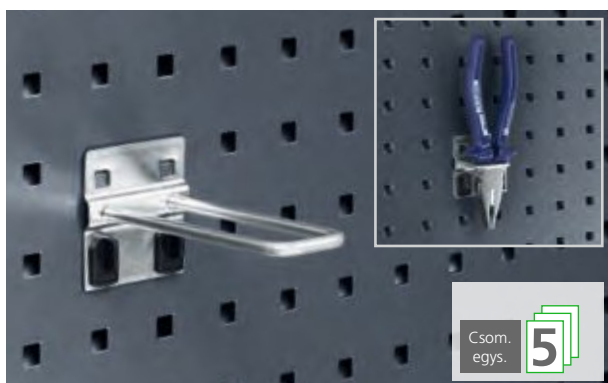

Méreték Szé x Mé x Ma mm	Cs. egy.	Cikkszám		
40 x 20 x 6	5	14010015		
60 x 20 x 6	5	14010017		
75 x 20 x 6	5	14010019		
40 x 50 x 6	5	14010032		
40 x 75 x 6	5	14010033		
40 x 100 x 6	5	14010034		

perfo csíptető tartó

- műanyag hevederekkel



Méreték Szé x Ø mm	Cs. egy.	Cikkszám		
150 / 5	3	13008008		
300 / 13	3	13008009		

perfo | Kiegészítők

perfo szerszámcsíptető

- keskeny alaplappal (*széles alaplappal); a csíptető elforgatható

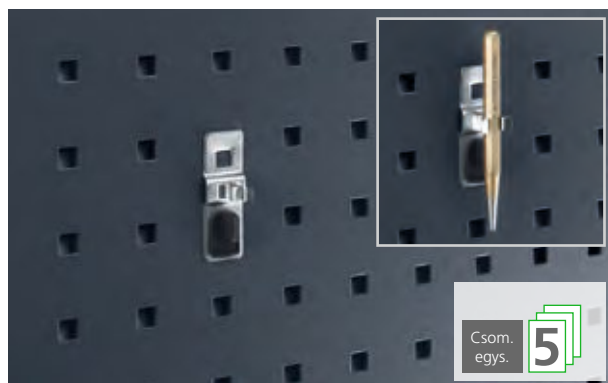

Méret Szé x Mé x Ma x Ø mm	Cs. egy.	Cikkszám		
20 x 60 x 6	5	14013059		
20 x 60 x 10	5	14013061		
20 x 60 x 13	5	14013063		
20 x 60 x 16	5	14013065		
20 x 60 x 19	5	14013067		
20 x 60 x 25	5	14013069		
20 x 60 x 28	5	14013071		
20 x 60 x 32	5	14013073		
*60 x 60 x 38	5	14013055		
*60 x 60 x 51	5	14013057		

perfo fogótartó

- széles alaplappal

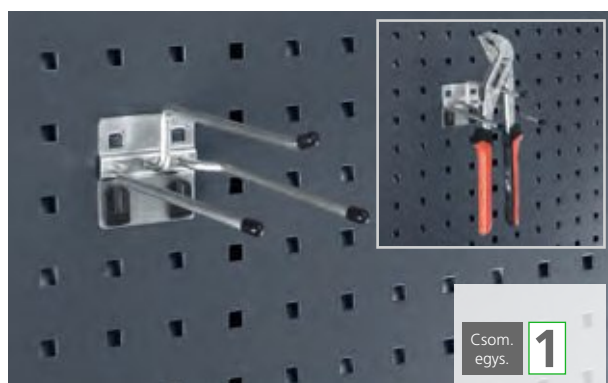

Hossz Ho x Ø mm	Cs. egy.	Cikkszám		
150 x 6	1	14006003		

perfo dupla szerszámcsíptető

- széles alaplappal; a csíptetők elforgathatók

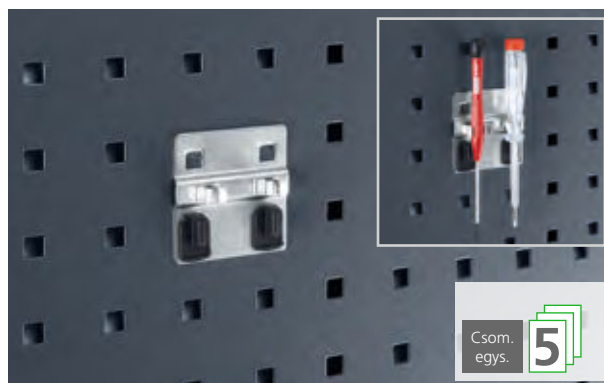

Méret Szé x Mé x Ma x Ø mm	Cs. egy.	Cikkszám		
60 x 60 x (2 x 6)	5	14013075		
60 x 60 x (2 x 10)	5	14013077		
60 x 60 x (2 x 13)	5	14013079		
60 x 60 x (2 x 16)	5	14013081		
60 x 60 x (2 x 19)	5	14013083		

perfo kombitartó

- széles alaplappal; 2-részes vagy külön is; 3 férő helyes



Méret Szé x Mé mm	Belső m. Szé x Mé	Cikkszám		
60 x 150 - felső rész	44 x 47	14022009		
60 x 150 - alsó rész	49 x 57	14022010		
60 x 150 - komplett	44 x 47	14022011		

perfo | Kiegészítők

perfo mágneses tartó

- erős Neodym-mágnessel
- csúszásmentes gumifelülettel

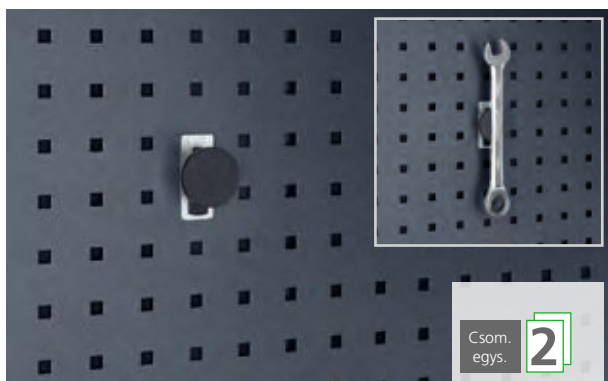

Méreték Ø mm	Cs. egys.	Cikkszám		
40	2	14022035		

perfo tartómágnes

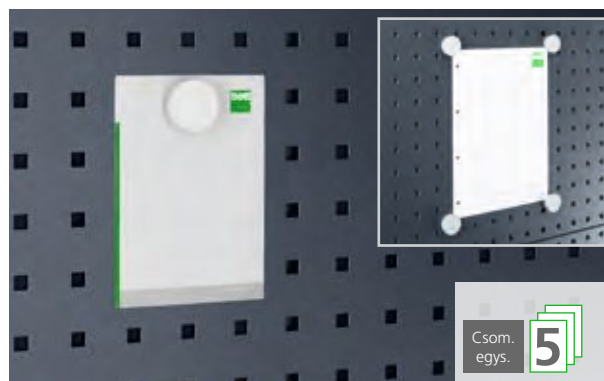

Méreték Ø mm	Cs. egys.	Cikkszám		
35	5	80501002		

perfo csőtartó

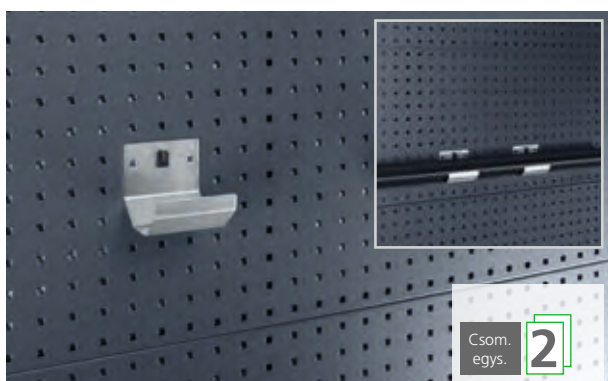

Méreték Szé x Ø mm	Cs. egys.	Cikkszám		
35 x 60	2	14015041		
35 x 100	2	14015042		
100 x 60	2	14015043		
100 x 100	2	14015044		

perfo tépőzáras tartó

- vezetékek, kábelek vagy tömlők biztonságos, egyszerű szállítása
- 360°-ban forgatható, ezáltal sokféleképpen alkalmazható

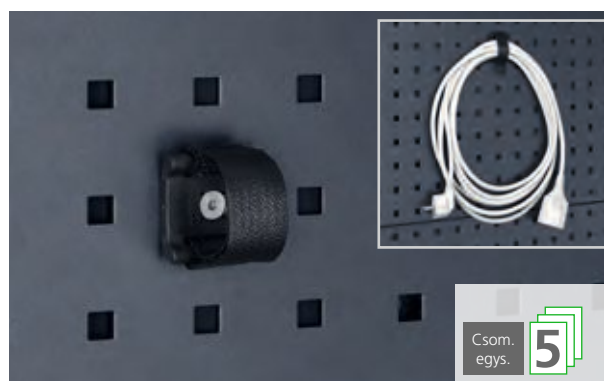

Méreték Szé x Mé x Ma mm	Cs. egys.	Cikkszám		
34 x 37 x 12	5	14013103.90		

perfo | Kiegészítők

perfo hét-ágú akasztós tartó

- széles alaplappal; 7 tartó 80 mm / 44 mm távolság

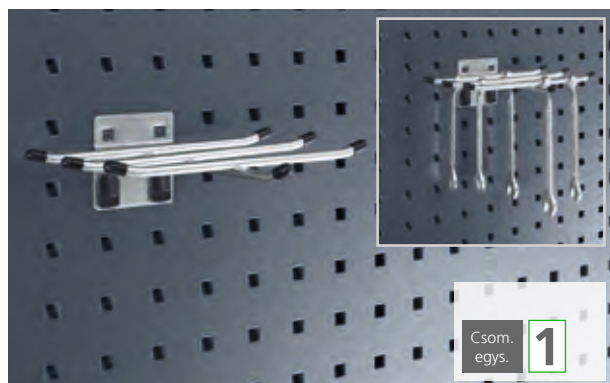

Méreték Szé x Mé x Ma x Ø mm	Cs. egy.	Cikkszám	
170 x 150 x 6	1	14006002	

perfo villáskulcs-tartó

- 8 hely

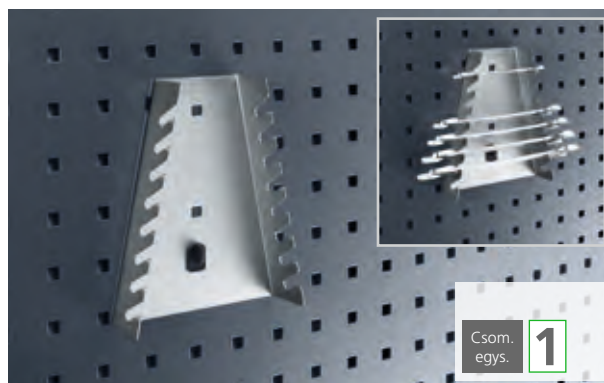

Méreték Szé x Mé x Ø mm	Cs. egy.	Cikkszám	
75-145 x 40 x 180	1	14017002	

perfo csavarhúzó-tartó

- 7 hely

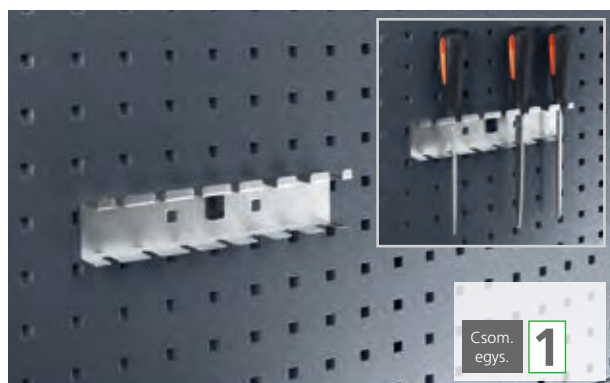

Méreték Szé x Ø mm	Cs. egy.	Cikkszám	
225 x 7 (4 x Ø7 / 3 x Ø13)	1	14019007	

perfo fűrésztartó

- 3 hely

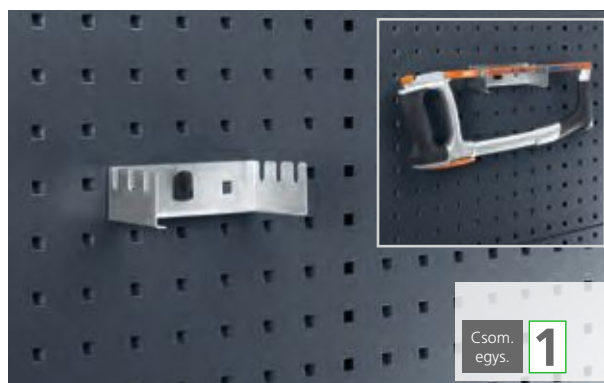

Méreték Szé x Mé x Ma mm	Cs. egy.	Cikkszám	
125 x 70 x 38	1	14019003	

perfo rugalmas szerszámcsíptető

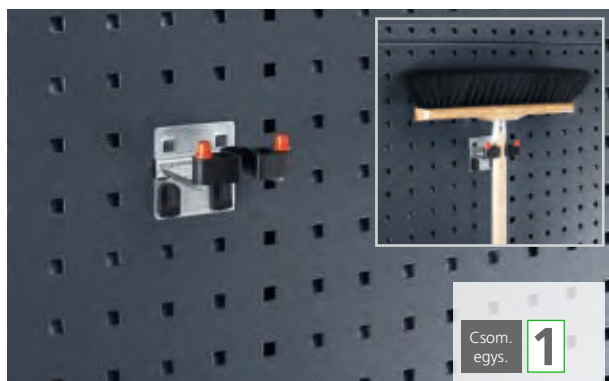

Méreték Szé x Mé x Ø mm	Cs. egy.	Cikkszám	
60 x 60 x (15-25)	1	12626025	
60 x 60 x (25-40)	1	12626026	

perfo dugókulcs-tartó

- 1/2"-os hüvelyekhez

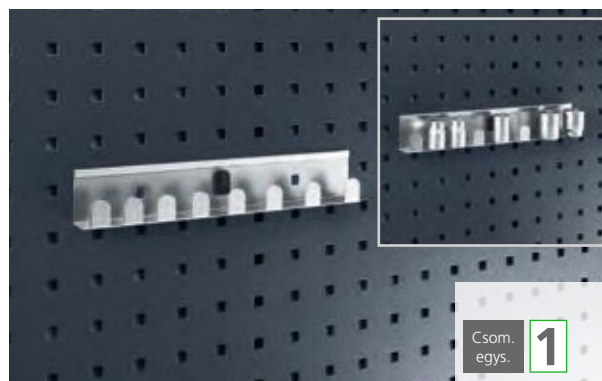

Méreték Szé mm / hely	Cs. egy.	Cikkszám	
270 / 8	1	14018004	

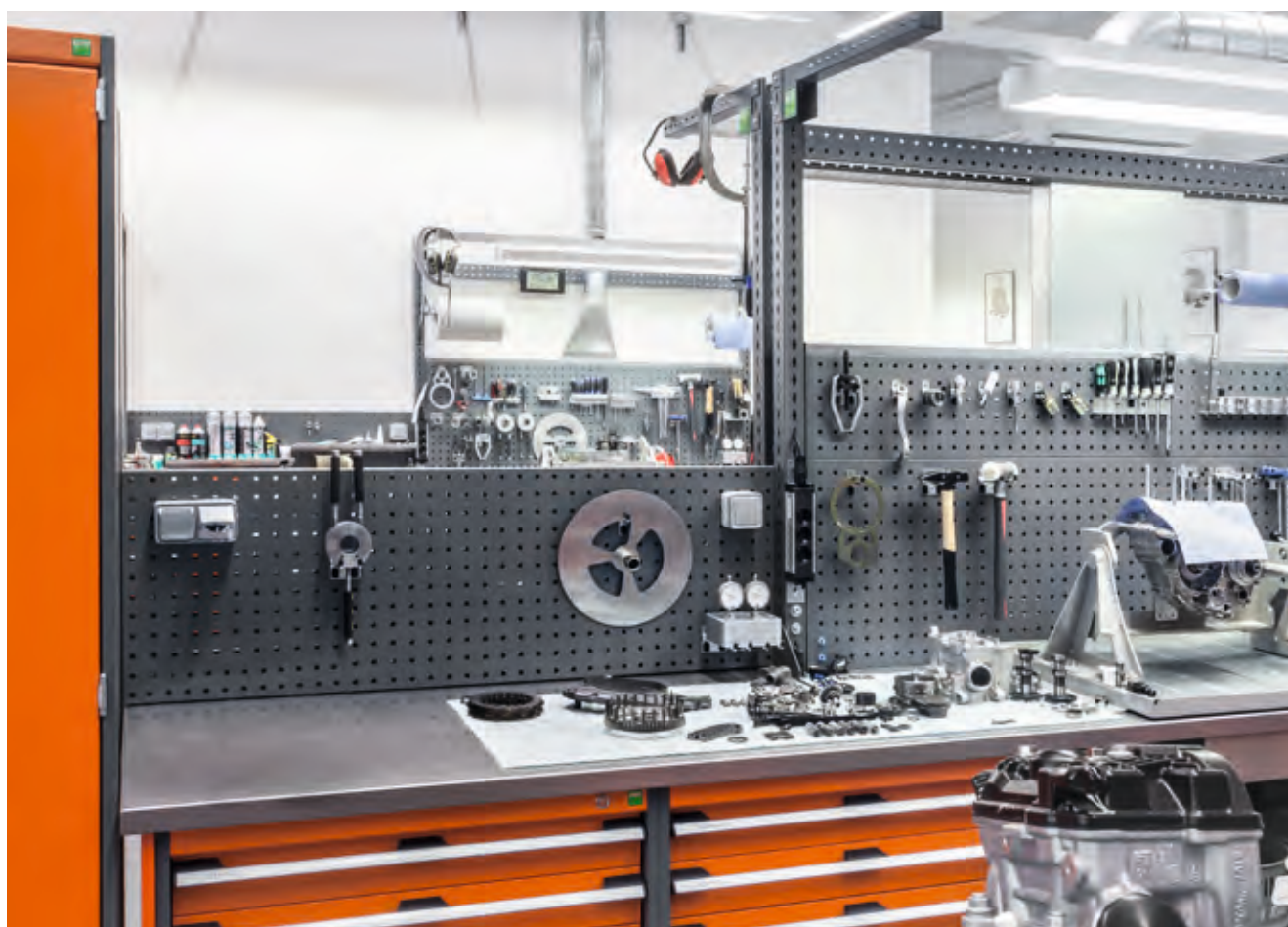

perfo szerszámblokk

- műanyag blokk, tetszőlegesen kifúrható



Méret Szé mm	Cs. egy.	Cikkszám	
115	1	14021017	
450	1	14021040	

perfo fúrósár-tartó / imbuszkulcs-tartó

- 13 hely / 10 hely



Sz.	Méret Szé mm / hely (Ø mm)	Cs. egy.	Cikkszám	
1	225 / 13 (2-15)	1	14020036	
2	115 / 10 (2-12)	1	14020002	

perfo univerzális tartó - perfo lapokhoz

- Ø 16 mm tüske
- szín: világosszürke (RAL 7035)



Méret Mé mm	Cs. egy.	Cikkszám	
150	1	14022049.16	
200	1	14022050.16	
300	1	14022051.16	

perfo tablet tartó

- 7-10 colos tabletekhez
- perfo monitortartó röviddel

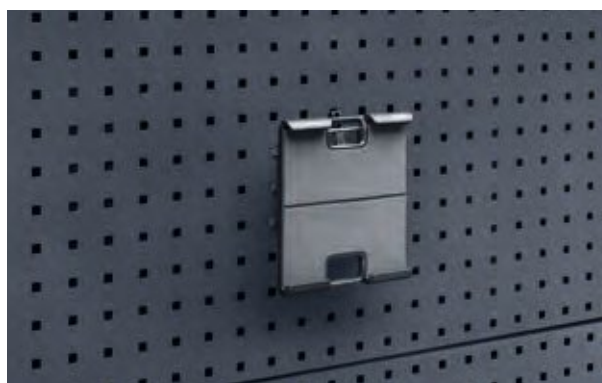

Méret Szé x Mé x Ma mm	Cikkszám	
153 x 92 x 175-320	14022048	

perfo | Kiegészítők

dönthető, kivehető doboz

- perfo lapra vagy bott vario oldallapra is szerelhető
- 1db elválasztóval, 4kg terhelhetőséggel



Méreték Szé x Mé x Ma mm	Cs. egy.	Cikkszám	
304 x 147 x 196	1	14014060.19V	
304 x 147 x 196	8	14014063.19V	
elválasztó			
2,5 x 106 x 171	1	14014065	



perfo | Kiegészítők

perfo tartósín bottBox-hoz

- szín: világosszürke (RAL 7035)



Csom. egys. **1**

Méreték Szé x Ma mm	Cs. egy.	Cikkszám	
100 x 75	1	14014043.16	
450 x 75	1	14014044.16	
900 x 75	1	14014045.16	

perfo tárolópolc

- szín: világosszürke (RAL 7035)



Csom. egys. **1**

Méreték Szé x Mé x Ma mm	Cs. egy.	Cikkszám	
450 x 170 x 105/30	1	14014034.16	
900 x 170 x 105/30	1	14014006.16	
450 x 250 x 105/30	1	14014031.16	
900 x 250 x 105/30	1	14014007.16	

perfo tárolórekesz

- szín: világosszürke (RAL 7035)



Csom. egys. **1**

Méreték Szé x Mé x Ma mm	Cs. egy.	Cikkszám	
225 x 175 x 65	1	14014037.16	
440 x 175 x 65	1	14014038.16	

perfo tárolótál S

- szín: világosszürke (RAL 7035)



Csom. egys. **1**

Méreték Szé x Mé x Ma mm	Cs. egy.	Cikkszám	
154 x 89 x 39	1	14008066.16	
154 x 164 x 39	1	14008065.16	
tárolódobozok a tárolótálba			
75 x 75 x 27	10	13003197	

perfo | Kiegészítők

perfo szorítózáras heveder

- műanyag kampóval
- szín: antracitszürke (RAL 7016)



Méreték Szé x Ma mm	Cs. egy.	Cikkszám	
2500 x 25	1	62626043.19V	

perfo gumifesztő készlet

- tetszés szerint levágható, tárgyak rögzítésére a lyuklapon



Méreték Szé x Mé x Ma mm	Cs. egy.	Cikkszám	
2000 x 10 x 30	1	63003045.90V	



perfo katalógustároló - A3

- szín: világosszürke (RAL 7035)



Csom. egy. **1**

Méreték Szé x Mé mm	Cs. egy.	Cikkszám	
450 x 360	1	14014008.16	

perfo prospektustároló - A4

- szín: világosszürke (RAL 7035)



Csom. egy. **1**

Méreték Szé x Mé x Ma mm	Cs. egy.	Cikkszám	
220 x 20 x 300	1	14014009.16	

perfo irattároló zseb

- átlátszó fedél, A4-es és A3-as méretben



Csom. egy. **1**

Méreték Szé x Mé x Ma mm	DIN Formátum	Cs. egy.	Cikkszám	
215 x 4 x 300	A4 álló	1	14014024.16	
300 x 4 x 215	A4 fekvő	1	14014025.16	
300 x 4 x 423	A3 álló	1	14014026.16	
423 x 4 x 300	A3 fekvő	1	14014027.16	

perfo irattároló sín

- rajzok, dokumentumok stb. kifüggesztésére

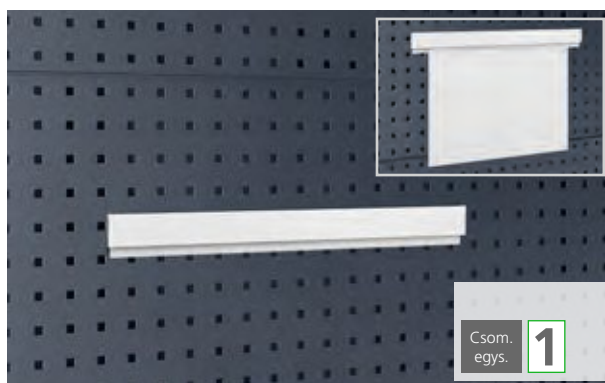

Csom. egy. **1**

Méreték Szé x Mé x Ma mm	Cs. egy.	Cikkszám	
500 x 10 x 50	1	14022042	
1000 x 10 x 50	1	14022043	

perfo drótkosár



Méreték Szé x Mé x Ma mm	Cs. egy.	Cikkszám	
470 x 300 x 220	1	02508001	
470 x 400 x 220	1	02508002	

perfo átlátszó tárolók

- tartópár / véletlen kinyílás ellen biztosító kengyeles kivitelben is



Méreték Szé x Mé x Ma mm	Fakkok száma	Cs. egy.	Cikkszám	
600 x 68 x 78	9	1	02513016.19	
600 x 96 x 112	6	1	02513017.19	
600 x 142 x 168	5	1	02513018.19	
biztosító kengyellel:				
600 x 68 x 78	9	1	02513006.19	
600 x 96 x 112	6	1	02513007.19	
600 x 142 x 168	5	1	02513008.19	

perfo dokumentumtartó

- könnyen beakasztható műanyag tartó DIN A4 fekvő méretben
- színekódoláshoz címkézhető klipsszel, szerelési anyaggal

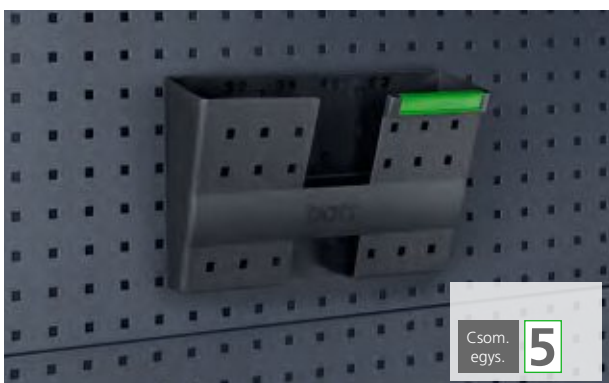

Méreték Szé x Mé x Ma mm	DIN Form.	Cs. egy.	Cikkszám	
340 x 100 x 213	A4 fekvő	5	14014029.19	

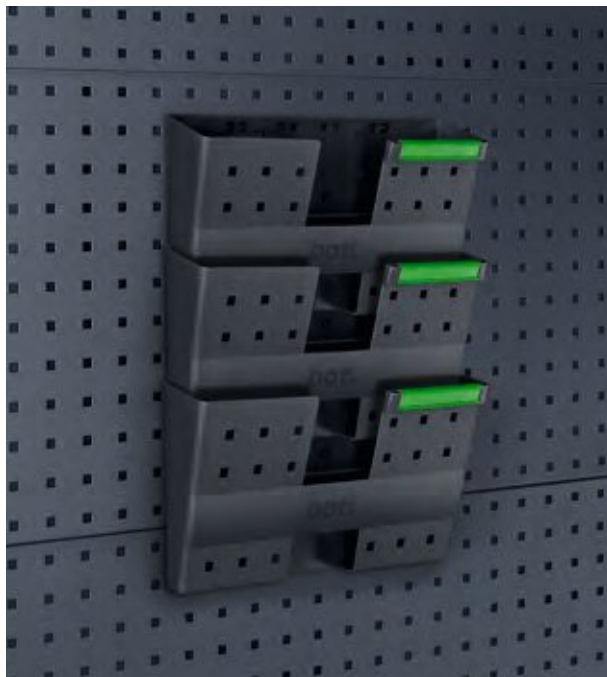

perfo | Kiegészítők

perfo szemeteszsáktartó 60 - 120 Liter

- 60 - 120 l-es, kereskedelemben kapható szemeteszsákokhoz
- szín: világosszürke (RAL 7035)



Méreték Szé x Mé x Ma mm	Cs. egy.	Cikkszám	
345 x 340 x 175	1	14022036.16V	

perfo fedeles szemetes - 16 Liter

- eloxált alumínium
- 1 csomag 16 literes szemeteszsákkal (50 db)



Méreték Szé x Mé x Ma mm	Kivitel	Cs. egy.	Cikkszám	
187 x 103 x 275	szemetes	1	63003105.97	
-	szemeteszsák	2	63003106	

perfo szemeteszsáktartó - alsótartó

- nehéz szemeteszsákokhoz, 10 kg-os terhelhetőség
- szín: világosszürke (RAL 7035)

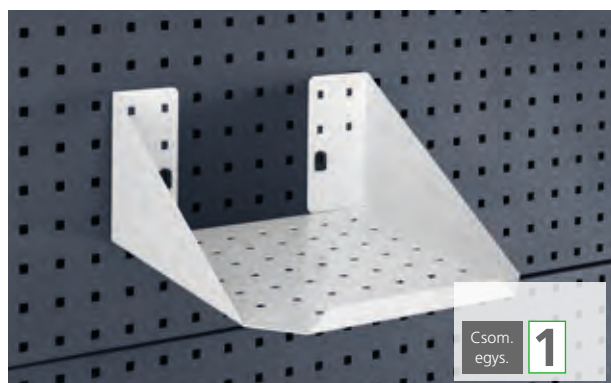

Méreték Szé x Mé x Ma mm	Cs. egy.	Cikkszám	
310 x 310 x 150	1	14022037.16V	

perfo csiszolópapírtekercs-tartó

- max. tekercsátmérő: 260 mm
- tengelyátmérő: 15 mm



Méreték Szé x Mé x Ma mm	max. tekercs szél. mm	Cikkszám	
310 x 300 x 250	120	14022040.16V	

perfo papírtekercs tartó - letépőéllel

- max. 220 mm széles
- fogazott letépőél, perforáció mentes papírokhoz is használható



Méreték Szé x Mé x Ma mm	max. tekercs szél. mm	Cikkszám	
360 x 145 x 190	300	14022038.16V	
750 x 145 x 190	700	14022039.16V	

perfo papírtekercs tartó

- max. 380 mm széles, Ø 390 mm-es tekercshez + 1 tekercs
- szabadonfutó és fék, világosszürke (RAL 7035)



Méreték Szé x Mé x Ma mm	Cs. egys.	Cikkszám	
424 x 231 x 226	1	14022045.16	
papírtekercs	12	63003074.90V	

perfo ragasztószalag adagoló

- max. 50 mm széles ragasztó- és csomagolószalagokhoz
- edzett pengével



Kivitel	Méreték Szé x Mé x Ma mm	Cikkszám	
perfo adagoló	82 x 181 x 140	14022052.19	
tartalék penge (5db)	54 x 0,4 x 25	14022053	

perfo papírtekercs-tartó, önbiztosító

- max. 260 mm széles, Ø 280 mm-es papírtekercszekhez
- 1 papírtekerccsel együtt



Méreték Szé x Mé x Ma mm	Cs. egys.	Cikkszám	
315 x 185 x 180	1	63003058.19V	
papírtekercs	12	63003074.90V	

perfo | Kiegészítők

perfo kábeltartó

- hevederrel együtt

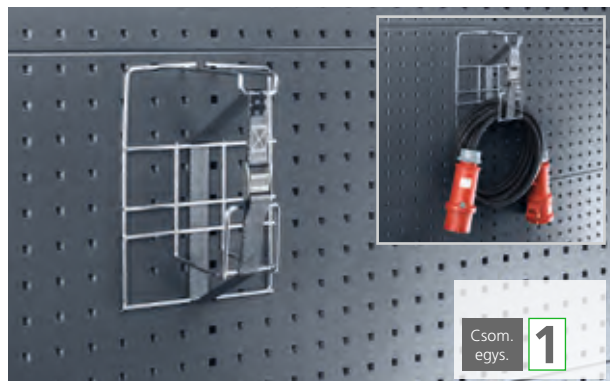

Méreték Szé x Mé x Ma mm	Cs. egy.	Cikkszám	
195 x 130 x 300	1	14022003	

perfo tömlőtartó

- tömlők és kábelek tárolására
- alumínium présöntvényből



Méreték Szé x Mé mm	Cs. egy.	Cikkszám	
190 x 70	1	14050001	
250 x 100	1	14050002	
350 x 140	1	14050003	
420 x 190	1	14050004	

perfo tubustartó

- max. Ø 50 mm tubushoz
- szín: világosszürke (.16V) vagy antracitszürke (.19V)



Méreték Szé mm / hely	Cs. egy.	Cikkszám	
225 / 4	1	14021054.16V	
225 / 4	1	14021054.19V	

perfo spray-flakon tartó

- max. Ø 68 mm flakonokhoz
- szín: világosszürke (.16V) vagy antracitszürke (.19V)



Méreték Szé mm / hely	Cs. egy.	Cikkszám	
225 / 3	1	14021055.16V	
225 / 3	1	14021055.19V	

perfo | Kiegészítők

perfo univerzális tartó

- szinterezett acéllemez, antracitszürke RAL 7016
- 2 helyel, max. Ø 70 mm

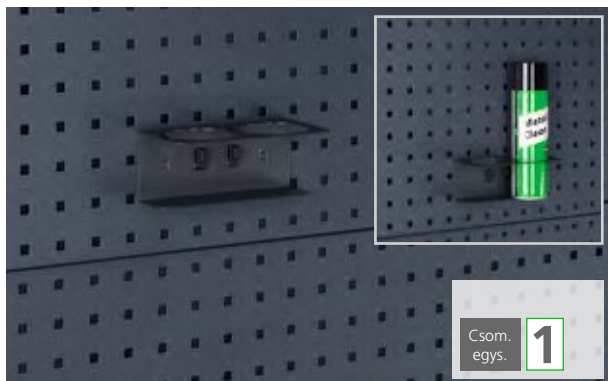

Méreték Szé x Mé x Ma mm	Cs. egy.	Cikkszám	
175 x 86,5 x 70	1	14021053.19V	

perfo palacktartó

- 2 helyel, max. Ø 80 mm
- anyag: műanyag



Méreték Szé x Mé x Ma mm	Cs. egy.	Cikkszám	
215 x 110 x 115	1	14021056.10V	

perfo adapter - hornyolt lapokhoz

- minden perfo laphoz való tartó perfo hornyolt lapokon való alkalmazására, világosszürke (RAL 7035)

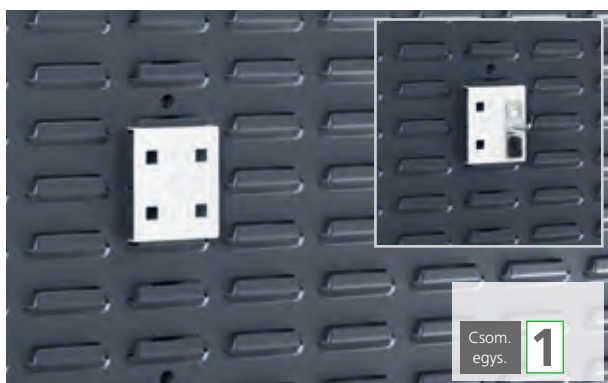

Méreték Szé mm	Cs. egy.	Cikkszám	
65	1	14005025.16	

perfo univerzális tartó - hornyolt lapokhoz

- Ø 16 mm tűske
- szín: világosszürke (RAL 7035)

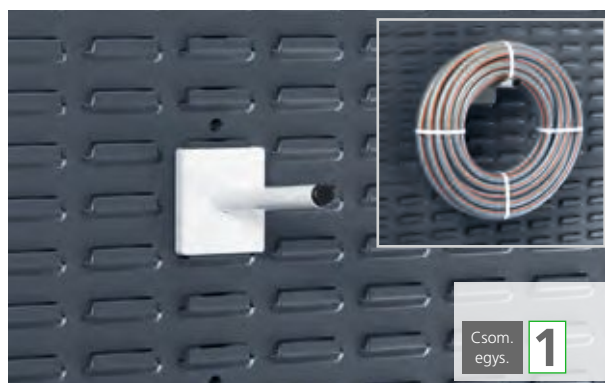

hornyolt lapokhoz			
Méreték Mé mm	Cs. egy.	Cikkszám	
150	1	14022024.16	
200	1	14022022.16	
300	1	14022025.16	

perfo szappanadagoló

- műanyagból, 1 liter folyékony szappannal együtt



Méreték Szé x Mé x Ma mm	Cs. egy.	Cikkszám	
100 x 115 x 275	1	02509004	
1 liter folyékony szappan	6	89905002	

perfo törölkendő adagoló

- műanyagból, 1 papírtekercssel együtt



Méreték Szé x Mé x Ma mm	Cs. egy.	Cikkszám	
185 x 170 x 340	1	02509003	
papírtekercs	12	89905001	

perfo vízadagoló szett

- 10 liter-es térfogat
- leeresztő csap a kanna oldalán
- alumínium konzollal és rögzítőhevederrel



Méreték Szé x Mé x Ma mm	Cs. egy.	Cikkszám	
370 x 185 x 375	1	63003059.19V	

Melegvizes kézmosó 12 V

- max. vízhőmérséklet: 60 °C
- túlmelegedés elleni védelemmel
- kábelkészlettel, körhevederes kannával és rögzítő kellekekkel



Méreték Szé x Mé x Ma mm	Cs. egy.	Cikkszám	
300 x 230 x 525	1	50202002	

Scrubs-Box

- kézre álló adagolóból



Tartalom	Cs. egy.	Cikkszám	
tartó 30 kendős dobozzal	1	89905005	
tartó 30 kendős dobozhoz	1	14022006	
30 kendős doboz	1	89905003	
30 kendős doboz	6	89905004	
tartó 72 kendős dobozzal	1	89905008	
tartó 72 kendős dobozhoz	1	14022008	
72 kendős doboz	1	89905007	
72 kendős doboz	6	89905009	

Scrubs-törőlkendő, egyenként csomagolva

Nagyhatású tisztító oldat zsírokhoz, kenőanyagokhoz, ragasztókhöz, olajokhoz, aszfalthoz, tintához, viaszhoz, szénhez, fűfoltokhoz, gyantához, stb.



A Scrubs tisztítókendők antibakteriális hatásúak, károsanyagtól mentesek, nem mérgezőek, nem ingerlő hatásúak, bőrápoló adalékokat tartalmaznak, amelyek a bőr kiszáradása ellen hatnak, nem irritálják a sebes bőrt.

Tartalom	Cs. egy.	Cikkszám	
egyenként csom. törőlkendő	50	89905026	
egyenként csom. törőlkendő	200	89905014	



perfo állvány hornyoltlapokkal és bottBox-okkal

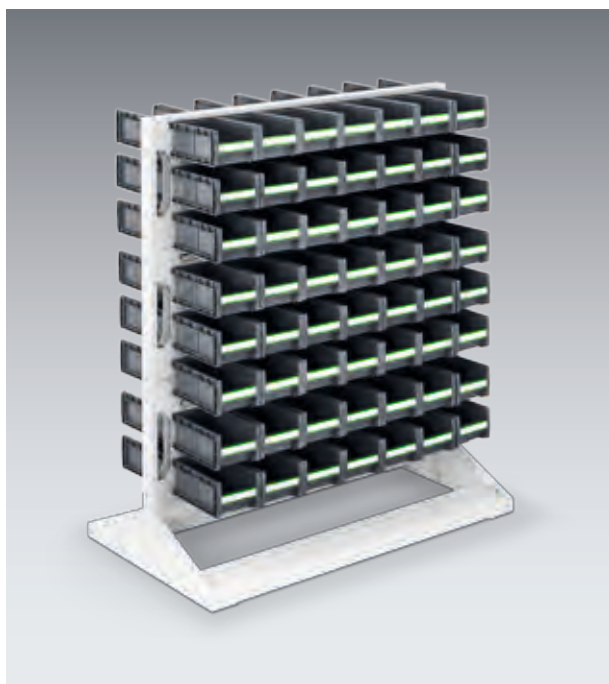

Kivitel	Méreték Szé x Mé x Ma mm	Cikkszám	
felszerelés nélkül	1000 x 550 x 1125	16917120.16V	
bottBoxokkal	1000 x 550 x 1125	16917350.16V	
feliratozó csíkok		43020001	

Tartalom	
112-részes	
	szortiment
112	bottBox M2 (130 x 198 x 90)

Info további információk a bottBox-okról a 186. oldaltól

perfo állvány hornyoltlapokkal és bottBox-okkal

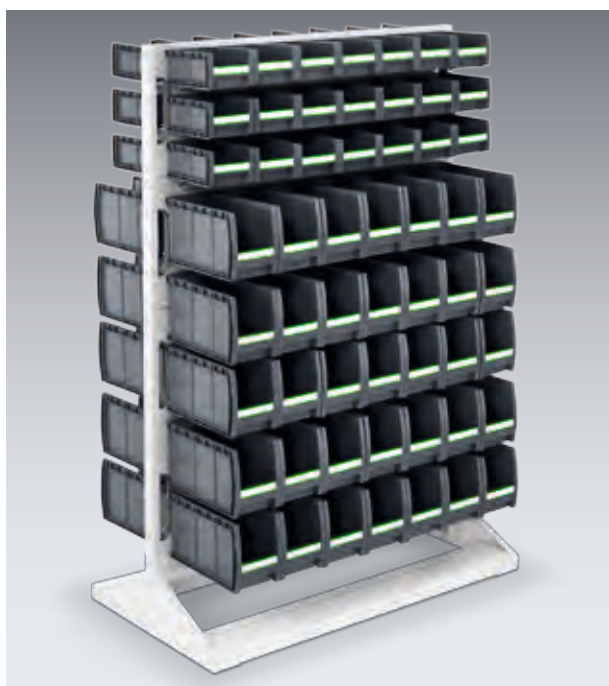

Kivitel	Méreték Szé x Mé x Ma mm	Cikkszám	
felszerelés nélkül	1000 x 550 x 1450	16917121.16V	
bottBoxokkal	1000 x 550 x 1450	16917360.16V	
feliratozó csíkok		43020001	

Tartalom	
112-részes	
	szortiment
42	bottBox M2 (130 x 298 x 90 mm)
70	bottBox M3 (130 x 298 x 165 mm)

Info további információk a bottBox-okról a 186. oldaltól

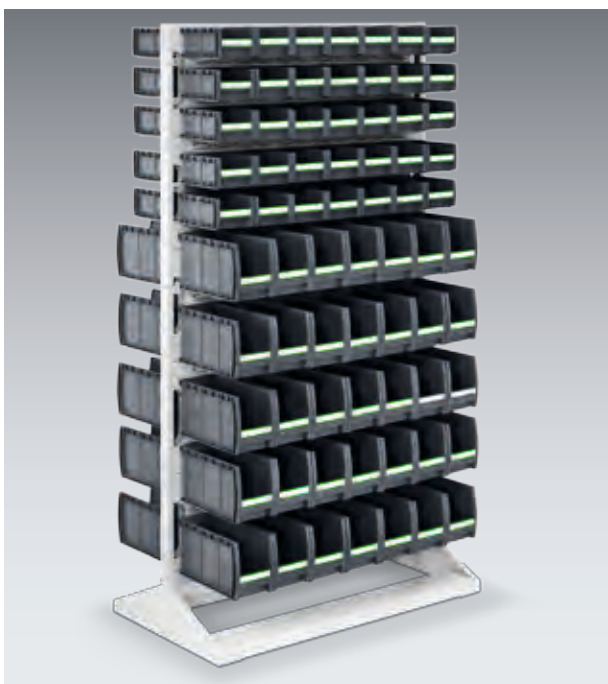
perfo állvány hornyoltlapokkal és bottBox-okkal

Kivitel	Méreték Szé x Mé x Ma mm	Cikkszám	
felszerelés nélkül	1000 x 550 x 1775	16917122.16V	
bottBoxokkal	1000 x 550 x 1775	16917370.16V	
feliratozó csíkok		43020001	

Tartalom
140-részes

	szortiment
70	bottBox M2 (130 x 298 x 90 mm)
70	bottBox M3 (130 x 298 x 165 mm)

Info további információk a bottBox-okról a 186. oldaltól

Guruló állvány, perfo hornyoltlapokkal és bottBox-okkal

Kivitel	Méreték Szé x Mé x Ma mm	Cikkszám	
felszerelés nélkül	1000 x 550 x 1250	16917170.16V	
bottBoxokkal	1000 x 550 x 1250	16917390.16V	
feliratozó csíkok		43020001	

Tartalom
84-részes

	szortiment
42	bottBox M2 (130 x 198 x 90 mm)
42	bottBox M3 (130 x 298 x 165 mm)
2	fix kerék
2	önbeálló kerék, fékkel

Info további információk a bottBox-okról a 186. oldaltól

perfo állvány perfo lappal és akasztó-szortimenttel



Kivétel	Méreték Szé x Mé x Ma mm	Cikkszám	
felszerelés nélkül	1000 x 550 x 1775	16917102.**V	
80 db akasztóval	1000 x 550 x 1775	16917202.**V	

Tartalom			
80-részes			
szortiment			
10	perfo lap	5	szerszámcsíptető Ø 6 mm
5	akasztó M 25 mm	5	szerszámcsíptető Ø 10 mm
5	akasztó M 50 mm	5	szerszámcsíptető Ø 13 mm
5	akasztó M 100 mm	5	szerszámcsíptető Ø 19 mm
5	dupla akasztó M 25 mm	5	szerszámcsíptető Ø 25 mm
5	dupla akasztó M 50 mm	1	villáskulcs-tartó
5	dupla akasztó M 75 mm	1	fűrész-tartó
5	dupla akasztó M 100 mm	1	csavarhúzó-tartó
5	dupla akasztó M 150 mm	1	imbuszkulcs-tartó
5	U-tartó 60 x 20 mm	1	fúrósár-tartó
5	U-tartó 40 x 75 mm	1	szerelőkulcs

perfo állvány perfo lappal és akasztó-szortimenttel

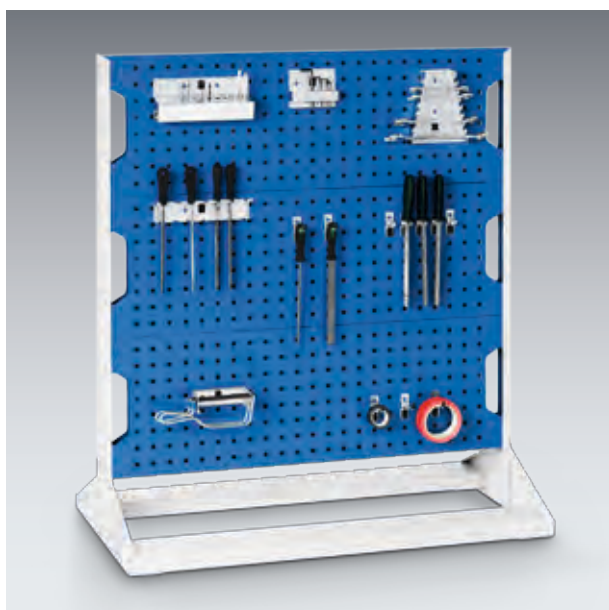

Kivétel	Méreték Szé x Mé x Ma mm	Cikkszám	
felszerelés nélkül	1000 x 550 x 1125	16917100.**V	
40 db akasztóval	1000 x 550 x 1125	16917200.**V	

Tartalom			
40-részes			
szortiment			
10	kampó		
10	dupla akasztó		
5	U-tartó		
10	szerszámcsíptető		
1	villáskulcs-tartó		
1	fűrész-tartó		
1	csavarhúzó-tartó		
1	imbuszkulcs-tartó		
1	fúrósár-tartó		
1	szerelőkulcs		



perfo: pontos információ az 223. oldalon

.11	.16	.24	.19
RAL 5010 – enciánkék	RAL 7035 – világosszürke	RAL 3004 – bíborvörös	RAL 7016 – antracitszürke

perfo állvány perfo lappal és akasztó-szortimenttel



Kivétel	Méreték Szé x Mé x Ma mm	Cikkszám	
felszerelés nélkül	1000 x 550 x 1450	16917101.**V	
60 db akasztóval	1000 x 550 x 1450	16917201.**V	

Tartalom	
60-részes	
	szortiment
10	akasztó
20	dupla akasztó
5	U-tartó
20	szerszámcsíptető
1	villáskulcs-tartó
1	fűrésztartó
1	csavarhúzó-tartó
1	imbuszkulcs-tartó
1	fúrósár-tartó
1	szerezőkulcs

Guruló tartókeret, perfo lappal és akasztó-szortimenttel



Kivétel	Méreték Szé x Mé x Ma mm	Cikkszám	
felszerelés nélkül	1000 x 550 x 1250	16917160.**V	
40 db akasztóval	1000 x 550 x 1250	16917260.**V	

Tartalom	
40-részes	
	szortiment
10	akasztó
10	dupla akasztó
5	U-tartó
10	szerszámcsíptető
1	villáskulcs-tartó
1	fűrésztartó
1	csavarhúzó-tartó
1	imbuszkulcs-tartó
1	fúrósár-tartó
1	szerezőkulcs
2	fix kerék
2	önbeálló kerék, fékkel

perfo mobil hornyolt lapokkal és bottBox-okkal



- 2 bolygókerék fékkel és 2 fix kerék
- 1 tolófogantyú
- 6 perfo hornyolt lap, függőlegesen vagy megdöntve is felszerelhető
- alapállvány színe: világosszürke (RAL 7035)

Info további információk a bottBox-okról a 186. oldaltól

Méretetek Szé x Mé x Ma mm	bottBoxok száma	Cikkszám	
1000 x 650 x 1600	98 x M3	14026043.16	
1000 x 650 x 1600	felszerelés nélkül	14026028.16	
feliratozó csíkok a bottbox-okhoz		43020001	

perfo mobil hornyolt lapokkal, bottBox-okkal és Eurobox-okkal



- 2 db bolygókerék fékkel és 2 db fix kerék
- 1 tolófogantyú
- 4 perfo hornyolt lap, függőlegesen vagy megdöntve is szerelhető
- alsópolt külön tárolóterként is használható szerszámkofferek vagy Euroboxok számára
- alapállvány színe: világosszürke (RAL 7035)

Info további információk a bottBox-okról a 186. oldaltól

Méretetek Szé x Mé x Ma mm	bottBoxok száma	Cikkszám	
1000 x 650 x 1600	70 x M3 / 2 Eurobox	14026044.16	
feliratozó csíkok a bottbox-okhoz		43020001	

perfo mobil 6 perfo lappal

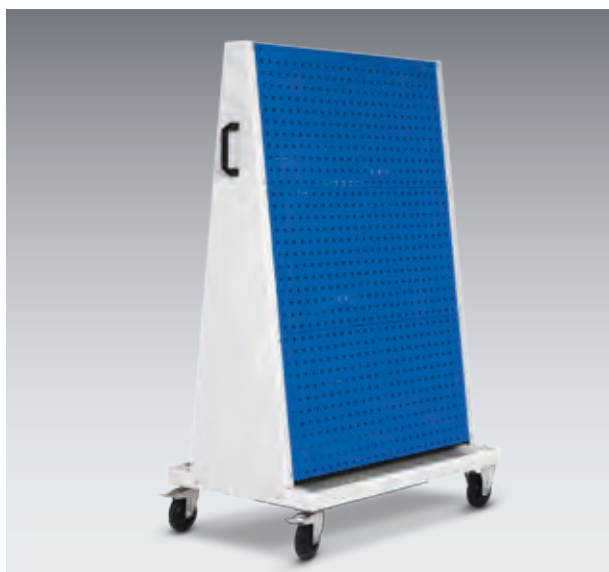

- 2 db bolygókerék fékkel és 2 db fix kerék
- 1 tolófogantyú
- perfo lapok függőlegesen vagy megdőntve is felszerelhetők
- alapállvány színe: világosszürke (RAL 7035)

Méreték
Szé x Mé x Ma mm

1000 x 650 x 1600

Cikkszám

14026026.**

perfo mobil 4 perfo lappal

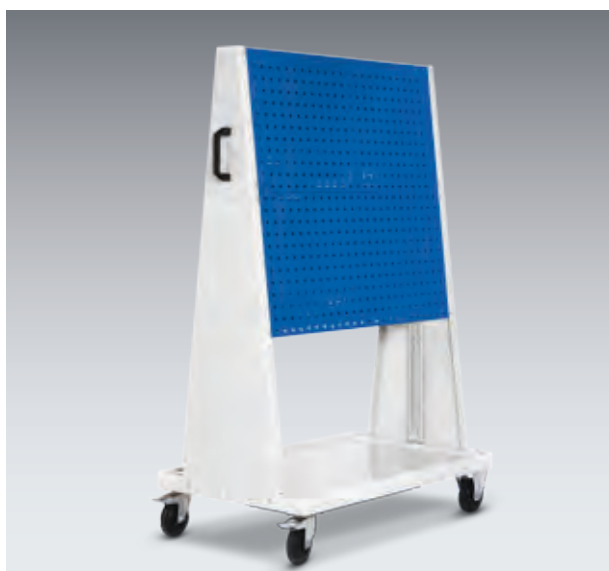

- 2 db bolygókerék fékkel és 2 db fix kerék
- 1 tolófogantyú
- perfo lapok függőlegesen vagy megdőntve is szerelhetők
- alsópolc külön tárolóként is használható szerszámok számára
- alapállvány színe: világosszürke (RAL 7035)

Méreték
Szé x Mé x Ma mm

1000 x 650 x 1600

Cikkszám

14026025.**

Gumiszőnyeg alsó polchoz

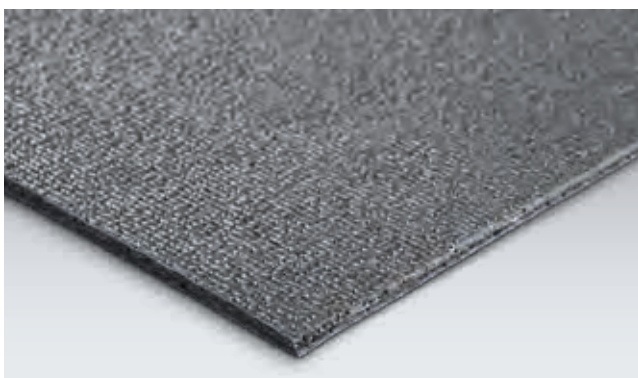

- mobil állványok alsó polcaiba

Méreték Szé x Mé mm	Cikkszám	
1000 x 650	11301169	



perfo | Mobil perfo falak

perfo mobil falak

- perfo válaszfalak, térelválasztóként vagy egyedi munkaterületek határolására
- a válaszfalak felszerelése max. 8 lappal lehetséges, opcionálisan perfo perforált lappal és perfo hornyolt lappal lehetséges (oldalanként max. 4 lap)
- a panelek közvetlenül a lábakra szerelhetők
- indító- és a bővítő modulok 90° szögben is szerelhetők egymáshoz
- más szögben is összeszerelhetők, ezekhez forgócsukló szükséges
- lábak szélessége: 650 mm
- lábak színe: világosszürke

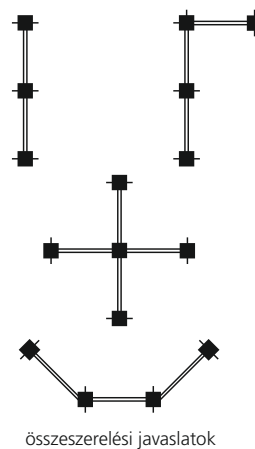

perfo mobil falak, perfo lapokkal és hornyolt lapokkal



Kép: A berendezést mutatja: indítómodul és bővítőmodul mindegyik négy perfo perforált lappal, mindkét oldalán



Kép: A berendezést mutatja: indítómodul és bővítőmodul mindegyik négy perfo hornyolt lappal, mindkét oldalán

Elemek	Méreték Szé x Mé x Ma mm	Cikkszám
láb (1 pár = 2 db)	43 x 43 x 1845	08003189.16
láb támasz (1 pár = 2 db)	35 x 300 x 275	08010068.16
forgócsukló (1 pár = 2 db)	-	88501018
perfo lap	991 x 457	14025117.**
perfo hornyolt lap	991 x 457	14025139.**

perfo szelektív hulladékgyűjtő állomás



- szelektív hulladékgyűjtő állomás az üzemben keletkező legkülönbözőbb hulladékok egyszerű szétválogatására
- matrica készlet, 7 darabból áll
- szín: világosszürke (RAL 7035)

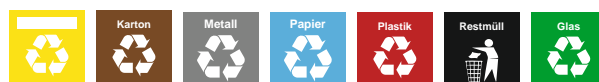

Kívétel	Méreték Szé x Mé x Ma mm	Cikkszám
szelektív hulladékgyűjtő állomás	335 x 325 x 360-815	14030198.16
német nyelvű matrica	150 x 150	81020011

bott | Szállítási határidők

	2-9	SzH*
bemutatkozik a bott		
A tartalom, a minőség és szabványok, bemutatkozik a bott és a bott regionalisan		
avero, a munkahelyi rendszer	10-39	
Egyéni munkahelyek, csomagolóasztalok	20-24	25
Mobil rendszerek	25-27	25
Kiegészítők	28-35	15
cubio, a műhelyberendezés rendszer	40-185	
Termékbemutató és referenciák	40-53	
cubio fiókos szekrények	55-83	
Fiókos szekrények (helyhez kötött)	55-78	20
Hulladék tároló és szerelőszekrény	79-80	20
Kiegészítők - fiókszárak	81	15
Mobil fiókos szekrények	82-83	20
cubio fiók rendszerezők	84-103	
Elosztó- és elválasztólemez szortimentek	86-91	15
Tárolódoboz szortimentek	92-97	15
Kompakt vályú szortimentek	98-100	15
Kiegészítők	101-103	15
cubio rendszerszekrények	104-185	
Szárnyasajtós szekrények kofferekkel és bottBoxokkal	108-121	20
Függeszthető szekrények	122-123	20
Rolós szekrények	124-125	20
Tolóajtós szekrények	126-127	20
Függőleges kihúzható lapokkal szerelt szekrények	128	20
Kiegészítők fiókos- és rendszerszekrényekhez	129-136	15
Számítógép terminálok	137	20
Műhelykocsi és kompakt munkaállomások	138-139	20
Akkumulátor-töltő terminálok	140-141	20
Szekrényes műhelyasztalok	142-147	20
Rendszer műhelyasztalok	148-157	20
Kiegészítők szekrényes- és rendszer műhelyasztalokhoz	158-175	15
CNC termékvariációk + kiegészítők	176-195	20
cubio és bott vario kofferrendszerek és ládák	186-219	
bottBox - az új szabvány	186-195	15
Euroládák és alumíniumládák	196-197	15
Műanyag szervíz kofferek és ládák	198-214	15
Alumínium és acél szervíz kofferek	215-219	15
perfo rendszerek	220-263	15
Lyuk- és hornyolt lapok, szortimentek tartókkal és dobozokkal	224-229	15
Tartószortimentek	230-235	15
Akasztoók, tartók és kiegészítők	236-253	15
perfo állványok és mobil állványok	254-261	15
perfo mobil falak	262-263	15
Szállítási határidők	266	
Tárgymutató	267	



Nyomdai okok miatt az eredeti színek eltérhetnek.

SzH*: Szállítási határidő munkanapokban, telephelyünkön

Címző	Katalógusoldal	Címző	Katalógusoldal	Címző	Katalógusoldal
Ajtós szekrény	108 - 121	Hátsó panel műhelyasztalokhoz	175	Rászerezhető keret műhelyasztalhoz	162-163
Akasztó	237	Hét ágú akasztó	240	Rendszer műhelyasztal	148-157
Akasztó	236	Hornycolt lapok ajtóra	129	Rendszerszekrény függőleges kihúzható lapokkal	128
Akasztó	242/251	Hulladék tároló	79	Rolós szekrények	124-125
Akasztó plus	236	Hulladék tároló	79	Rögzítő tőske	102
Akkumulátortöltő terminál	140	Ipari székek	35 / 169	Satu kiegészítők	166
Alsópolc, cubio	132	Ipari székek, ESD	35	Scrubs törölkendők	253
Alumínium ládák	197	Kábeltartó	250	Szalag adagoló	249
Anyagellátó kocsí	25	Katalógustároló, A3	246	Számítógép terminál	137
Áttátszó tárolók	247	Kéfék lap munkaasztalokhoz	164	Szekrények kofferrendszerekkel	108-111
Balanszer	29	Kézmű	252	Szekrényes műhelyasztal cubio	142-147
Belső fiók cubio	133	Kihúzható bottBox	173	Szekrényfedél 4 oldalon legurulásgátlóval	134
Billentyűzet tartó	32	Kihúzható tálcák	132	Szemeteszáktartó	245
Billentyűzet tartó monitorlengőkarhoz és monitortartóhoz	32	Kofferrendszer varioCase	215-219	Szemeteszáktartó	248
bottBox ablak	193	Kofferrendszer varioSafe	198-214	Szerelőszekrény, satuval	80
bottBox ablak nélküli	194	Kofferrendszer varioSort	212-213	Szerszám blokk	242
bottBox ablakkal	193	Koffer-rendszerek - varioStore	210-211	Szerszámcsipesz, egyszerű	238
bottBox elosztólemezek	194	Kombi tartó	238	Szerszámcsiptető	238
bottBox fedél	194	Kompakt munkahely avero	20-23	Szerszámtároló kocsí	25
bottBox feliratozható szegély	194	Kompakt munkahely cubio	139	Szervíz koffer varioSafe	198-214
bottbox kihúzható	173	Kompakt vályúk szortimentek	98-99	Tablet tartó	31/244
bottBox szinclip	195	Kompakt vályúk, cubio	98-99	Takarólemez targoncázható lábhoz	135
bottBox szortimentek	192	Körtartó	250/237	Talapat szintkiegyenlítéssel	136
CNC szerszámrekesz	176-185	Kulcsok és zárak mechanikus zárrendszerekhez	131	Talapat szintkiegyenlítővel	136
CNC tárolórendszer	176 - 185	Lábtámasz	35	Támasztó láb	174
cubio függeszthető szekrények	122 - 123	LEAN pont	26-27	Targoncázható láb - bottTainer	134
cubioPIN	54 / 129	LED csuklókaros lámpa nagyítóval	28	Tároló polc acélból	171
cubioPIN elektronikus zárrendszer fiókos szekrényekhez	54	LED csuklós karos világítás	28	Tároló polc bükk-multiplex lapból	171
cubioPIN elektronikus zárrendszer rendszerszekrényekhez	129	Lehajtható magasságbeállító szerkezet satuhoz	170	Tárolódoboz szortimentek	92-96
Csavarhúzó tartó	240	Magasságállítható munkaasztalláb	174	Tárolódoboz szortimentek Szélesség 800 mm	92-97
Csúspöttes tartó	237/102	Magasságállító	165	Tárolópolcok keretekhez	160
Csomagoló asztal	24	Magasságállító rendszerszekrényhez	150-151	Tartókonzol	103
Csomagolóasztal lecsévével	24	Magasságállító satuhoz	166	Tartómagnes	239
Csótartó	239	Magasságállító szerkezet satuhoz	167	Tartósín	244
Csuklókaros lámpa	28	Mágneses tartó	239	Tépozáras tartó	239
Csuklókaros nagyító	28	Melegvízes kézmű 12 V	252	Tiltbox	243
Csuklópánt műanyag horoggal		Mobil falak	262-263	Tolóajtós szekrény	126-127
Csúszásgátló szőnyeg fiókba	161	Monitorfelépítmény	137	Többcsatlakozós aljzat hordozósínnel	172
Dokumentum tartó	33	Monitorlengőkar	30	Tömlőtartó	250
Dokumentumtartó	247	Monitortartó, rövid	30	U-tartó	237
Drótkosár	247	Munkalap lezáró bükk-multiplexből	175	Vágókészlet kézi kivágáshoz	209/100
Dugókulcs tartó	242	Munkalapok	175	Vágókészlet kézi kivágáshoz	101
Dugókulcs tartó	241	Műhelykocsi	138	varioCase alumíniumkoffer	215-219
Dupla akasztó	236	Oldalsó polc	172	varioCase szervíz koffer	215-219
Elosztó lemez kompakt vályúhoz	100	Összekötők rendszer-műhelyasztalokhoz	174	varioSafe hordozható láda	202-209
Elválasztó és elosztó szortimentek	86-91	Padlóvédő szőnyeg	178	varioSlide fiók	173
Elválasztók és elosztólemezek bottBoxokhoz	194	Papír kéztörölő adagoló	252	varioSort szervíz koffer	212-213
Elválasztók és elosztólemezek, műhelyberendezések	86-91	Papírtekercs tartó	249	varioSort tartó	214
ESD avero kiegészítők	34	Papírtekercs tartó, szabadonfutó	248	varioStore szervíz koffer	210-211
Feliratozó készlet fiók fogantyúlecekhez	101	perfo adapter	251	Vízadagoló szett	252
Feliratozó készlet tárolódobozokhoz	97	Perfo akasztó	236	Zárrendszerek	54
Felületvédő pofa satuhoz	167	perfo állványok	254-258		
Fiókeltávolító, műhelyberendezések	84-103	perfo hornycolt lap - bottBox-al	226-227		
Fiókos szekrény egyenkénti fiókszárakkal	82	perfo hornycolt lapok	161		
Fiókos szekrények	55-80	perfo kiegészítők	229		
Fiókos szekrények gurulós	82-83	perfo lapok tartószortimenttel	224		
Flexibilis szerszámcsipesz	241	perfo lyuklapok	161/228		
Forgószék	169	perfo mobil állványok	259-260		
Forgótányér avero asztalokhoz és munkaasztalokhoz	29	perfo Mobil kiegészítők	261		
Forgótányér satuhoz	167	perfo monitortartó, rövid	31		
Fűrésztartó	242	perfo oldalpanel	165/172		
Függeszthető szekrények cubio	122 - 123	perfo sínek	229		
Fűrésztartó	240	perfo tartószortiment	230-235		
Gumifeszítőkészlet	245	Pohártartó	34		
Gumiszőnyeg	170	Polc	244		
Gumiszőnyeg	261	Polc dobozokhoz	244		
Guruló műhelyszék	168	Polc S	244		
Guruló rendszer műhelyasztalok	153	Polcok kofferrendszeres szekrényekhez	111		
Guruló szekrényes műhelyasztalok	146	Polcok, cubio	132		
Gurulós fiókos szekrény	82-83	Prizmás tartók	103		
Gurulós szekrényes műhelyasztal	146	Programozó szoftver cubioPIN bővített funkciókhoz	54		
Hat helyes tartó	240	Prospektustároló, A4	246		
Hátfal panel horonybenyomással	130	Rajz tartó	33		
Hátfal panel perfo lyukaszással	130	Rászerezhető keret műhelyasztalhoz	158-160		



Kiadó:

Bott GmbH & Co. KG
Bahnstraße 17
74405 Gaildorf
Deutschland

email info@bott.de
web www.bott.de

Telefon +49 (0) 7971 / 251-251
Telefax +49 (0) 7971 / 251-229

Az esetleges nyomdai hibákért felelőséget
nem vállalunk!

Nyomdai okok miatt, az eredeti színek a
valóságban eltérhetnek a katalógusban
látottaktól!

Az árak ÁFA nélkül értendők!
Az árváltozás jogát fenntartjuk!



www.bott.hu
Bott Hungária Kft. 3283 Tarnaszánya, Klingler Klaus út 21., Magyarország
dialog-aktiv: Telefon: +36 (30)289-9986, Telefax: +36 (36)479-980